



LG

Life's Good

한국어

사용설명서

LED LCD TV

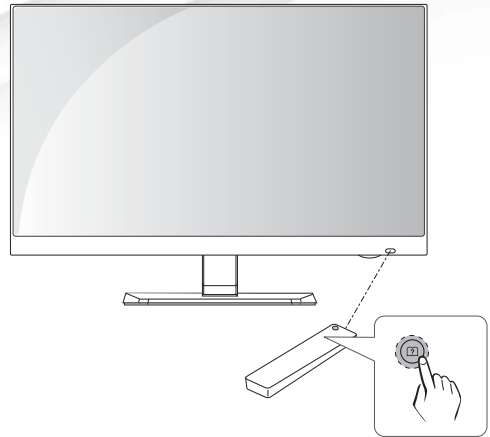

사용 전에 안전을 위한 주의사항을 반드시 읽고 정확하게 사용하세요.

LED LCD TV 모델 목록

M2792D

P/NO. MFL62865035 (1207-REV00)

Printed in Korea

www.lg.com

목차

3 안전을 위한 주의사항

- 3 제품 설치 시 주의사항
- 5 전원관련 주의사항
- 6 제품 이동 시 주의사항
- 6 제품 사용 시 주의사항
- 8 화면 잔상 시 주의사항
- 8 리모컨 사용 시 주의사항

9 라이선스

10 조립 및 준비

- 10 제품 구성
- 10 설치 절차
- 12 - 제품 부품 및 버튼 설명
- 13 TV 이동 및 들기
- 14 TV 설치
- 14 - 스탠드 베이스 조립
- 15 - 스탠드 베이스 및 스탠드 바디 분리
- 15 - 테이블에 설치
- 16 - 케이블 정리

17 TV를 보려면

- 17 초기 설치시 TV를 켜려면

19 연결하기

- 19 안테나 또는 케이블 연결
- 20 HD 수신기, DVD, 게임 장비 및 VCR 플레이어 연결하기
- 20 - HDMI 연결
- 21 - HDMI to DVI 연결
- 22 - 컴포넌트 연결
- 23 - 컴포지트 연결
- 24 오디오 연결하기
- 24 - 디지털 광학 오디오 연결
- 25 - 헤드폰 연결
- 26 USB 연결하기
- 26 PC에 연결하기

- 27 - HDMI 연결
- 28 - HDMI to DVI 연결
- 29 - RGB 연결

30 리모컨

32 사용자 설정

- 32 메인 메뉴 열기

33 사용설명서 사용하기

- 33 사용설명서 열기
- 33 - 메뉴에서 사용하기
- 33 - 리모컨에서 사용하기

34 유지 및 보수

- 34 화면 및 프레임
- 34 캐비닛 및 스탠드
- 34 전원 코드
- 34 TV 화면의 "이미지 번" 또는 "잔상" 방지



35 고장신고 전 확인 사항

38 제품 규격

안전을 위한 주의사항

다음에 표시되어 있는 안전에 관련된 주의사항들은 제품을 안전하고 정확하게 사용하여 예기치 못한 위험이나 손해를 사전에 방지하기 위한 것입니다.

주의사항은 ‘경고’ 와 ‘주의’ 두 가지로 구분되어 있으며, 각각의 의미는 다음과 같습니다.

-  경고 및 주의 : 특정조건에서 위험이 발생할 우려가 있으므로 주의하라는 기호입니다.
-  금지 : 이 그림 기호는 해서는 안되는 내용입니다.

제품 설치 시 주의사항

 **경고** 지시사항을 위반하였을 때, 심각한 상해나 사망이 발생할 가능성이 있습니다



화기 및 난로와 같이 뜨거운 물건 가까이 놓지 마세요.
 • **화재의 위험이 있습니다.**



연기가 나거나 이상한 소리, 냄새가 날 때는 전원 코드를 빼고 서비스 센터로 연락하세요.
 • **감전, 화재의 원인이 됩니다.**



설치된 제품에 절대 어린이가 매달리거나 올라타지 않도록 하세요.
 • **넘어지거나 떨어져서 상해의 원인이 될 수 있으니 어린이들에게 주의시켜 주세요.**

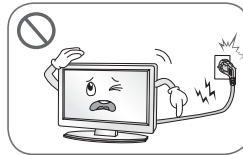

전원, 신호 케이블 등을 통행 장소에 방지하지 마세요.
 • **걸려 넘어지는 경우 감전, 화재, 제품 파손 및 신체 상해의 위험이 있습니다.**

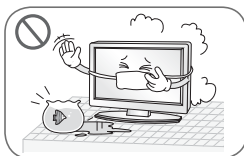

먼지가 많은 장소나 물기가 있는 곳에 설치하지 마세요.
 • **감전, 화재 및 제품 손상의 원인이 됩니다.**



제품을 포장하는 방습제나 비닐 포장지는 아이들의 손이 닿지 않도록 보관하여 주세요.
 • **실수로 먹었을 경우에는 즉시 토하게 하고 가까운 병원으로 가세요.**

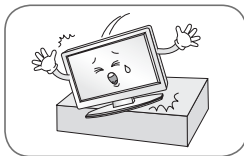

떨어뜨리거나 케이스가 파손된 경우 전원을 끄고 전원 플러그를 뽑으세요.
 • **감전, 화재의 원인이 됩니다. 서비스 센터로 연락하세요.**

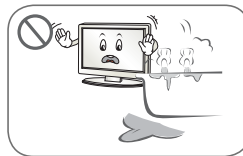

목욕탕이나 비바람에 노출된 장소 또는 물이 튀는 곳 등 습기가 많은 곳에 설치 하지 마세요.
 • **감전, 화재 및 제품 고장의 원인이 됩니다.**

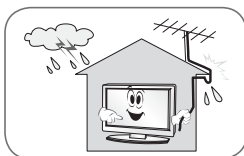

실외 안테나선이 실내로 들어가면 부분에는 빗물이 흘러 들어가지 않도록 아래로 구부려 놓으세요.
 • **제품에 빗물이 들어가면 화재, 감전의 원인이 됩니다. (TV 기능을 지원하는 제품에만 해당 됩니다.)**

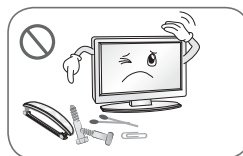

동전, 머리핀, 쇠붙이 등의 금속류나 종이, 성냥 등 불에 타기 쉬운 물건을 집어 넣지 마세요. 특히, 어린이들에게 주의시켜 주세요.
 • **화재, 감전의 원인이 됩니다. 이물질이 들어 갔을 경우 전원 코드를 빼고 서비스 센터로 연락하세요.**



물건을 떨어뜨리거나 충격을 주거나 제품 화면에 장난감이나 물건을 던지지 마세요.

- 사람이 다치거나, 제품 고장, 화면 파손의 원인이 됩니다.



벽면에 제품을 혼자 힘으로 설치하지 마세요. 제품 설치는 반드시 판매점에서 지정한 전문 설치업자에게 의뢰해 주세요.

- 전문 설치업자가 아닌 사람이 설치하는 것은 대단히 위험한 일이며, 부상의 원인이 될 수 있습니다.

! 주의 지시사항을 위반하였을 때, 경미한 상해나 제품 손상이 발생할 가능성이 있습니다

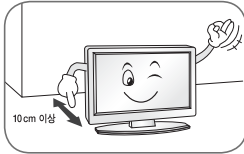

벽으로부터 일정거리(10cm) 이상을 두어 통풍이 잘되게 하세요.

- 내부 온도 상승으로 인한 변형이나 화재의 원인이 됩니다.

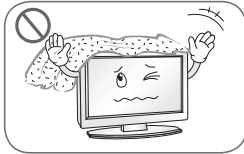

테이블보나 커튼 등으로 통풍구가 막히지 않도록 하세요.

- 내부 온도 상승으로 인한 변형이나 화재의 원인이 됩니다.



장식장 또는 선반위에 설치할 때는 제품 밑면 끝부분이 앞쪽으로 돌출되지 않도록 하세요.

- 무게중심 불균형으로 제품이 떨어져 신체 상해나 제품 파손의 원인이 됩니다. 필히, 장식장 또는 선반은 제품 크기에 알맞은 것을 사용하세요.

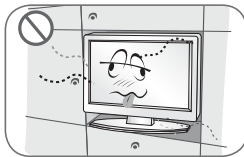

책장이나 벽장 또는 별도로 제작된 외부 장소등 통풍이 되지 않는 장소 및 카펫나 방석 위에 설치하지 마세요.

- 내부 온도 상승으로 인한 화재의 원인이 될 수 있습니다.

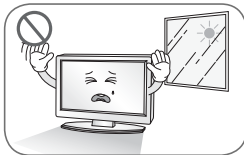

직사광선에 노출된 곳에 설치하지 마세요.

- 손상되거나 화재의 위험이 있습니다.



흔들리는 선반 위나 경사진 장소 등 불안정한 장소 및 진동이 심한 곳에는 설치하지 마세요.

- 제품이 떨어지거나, 뒤집혀서 다칠 수 있습니다.



조리대와 가습기 옆 등 기름이나 수 증기가 닿을 수 있는 장소에 설치하지 마세요.

- 화재, 감전의 원인이 될 수 있습니다.

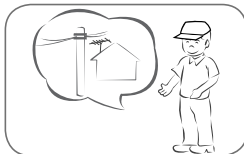

안테나 공사는 기술과 경험이 필요하므로 판매점 또는 서비스 센터에 상담하여 주세요.

- 감전의 원인이 될 수 있습니다. (TV 기능을 지원하는 제품에만 해당 합니다.)

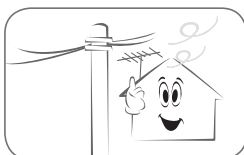

실외 안테나를 사용하는 가정에서는 심한 바람이 불어서 안테나가 쓰러지더라도 근처 전깃줄에 닿지 않도록 거리를 두고 설치하세요.

- 감전의 원인이 될 수 있습니다. (TV 기능을 지원하는 제품에만 해당 합니다.)

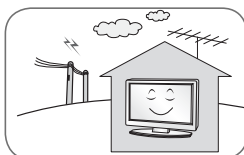

전자파 장애가 없는 곳에 설치하세요. (TV 기능을 지원하는 제품에만 해당 합니다.)

- 책장이나 벽장 또는 별도로 제작된 외부 장소등 통풍이 되지 않는 장소 및 카펫나 방석 위에 설치하지 마세요.
- 조명기구가 포함된 구조물 등 발열이 되는 곳에 설치하지 마세요.

일반 사용조건이 아닌 특수한 장소에 설치된 제품은 주변환경의 영향으로 화질 및 수명, 외관에 심각한 문제가 발생할 수 있으므로 설치 전 반드시 당사의 서비스 엔지니어에게 확인 후 설치하시기 바랍니다

특수한 장소: 미세먼지가 많이 발생하는 곳, 화학물질을 사용하는 곳, 온도가 너무 높거나 낮은 곳, 습기가 많은 곳, 장시간 연속적으로 사용하는 공항, 역 등 제품에서 보장하지 아니한 장소 및 조건.

전원관련 주의사항

⚠ 경고 지시사항을 위반하였을 때, 심각한 상해나 사망이 발생할 가능성이 있습니다

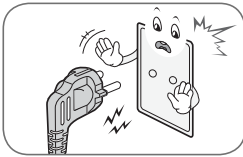

반드시 접지가 된 콘센트에 전원 케이블을 연결하세요.
 • **전기적 쇼크(감전) 및 상해를 입을 수 있습니다.**

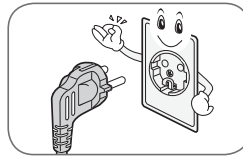

정격 전압에서 사용하세요.
 • **제품 손상 및 감전의 원인이 됩니다.**

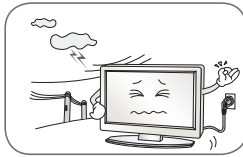

전동, 번개 시 전원 코드 및 신호 케이블은 위험하므로 절대 만지지 마세요.
 • **감전의 위험이 있습니다.**
 (TV 기능을 지원하는 제품에만 해당 됩니다.)

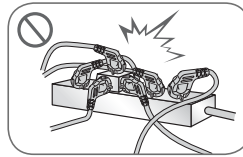

멀티 콘센트 사용시 여러가기를 동시에 사용하지 말고 접지 단자가 있는 전용 멀티 콘센트를 사용하세요.
 • **과열로 인한 화재의 원인이 됩니다.**

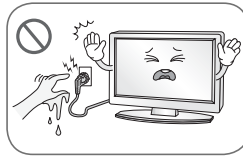

젖은 손으로 전원 플러그를 만지지 마세요. 코드 핀에 물이나 먼지가 있을 경우 충분히 건조시키거나 닦아 낸 후 사용하세요.
 • **감전의 위험이 있습니다.**

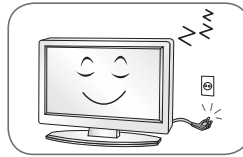

장시간 사용하지 않을 경우에는 전원케이블을 빼세요.
 • **먼지가 쌓여 발열, 발화 및 절연열화에 의한 누전, 감전 및 화재의 위험이 있습니다.**

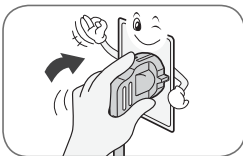

전원 플러그가 흔들리지 않도록 확실하게 꽂아 주세요. 콘센트 끼우는 부분이 헐거울 때는 사용하지 마세요.
 • **접촉이 불안정한 경우 화재 및 감전의 원인이 됩니다.**

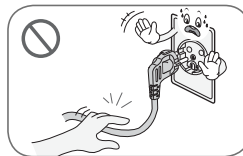

전원 케이블을 뺄 때는 플러그를 잡고 빼시고, 전원 코드를 무리하게 구부리거나 무거운 물건에 눌리지 않도록 하세요.
 • **전선이 파손되어 감전, 화재의 원인이 됩니다.**

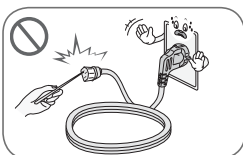

전원 케이블이 콘센트에 연결된 상태에서 다른 한쪽의 홈에 젓가락 등 전도체를 넣지 마세요. 또한, 콘센트에서 전원 플러그를 뺀 후 바로 만지지 마세요.
 • **감전의 원인이 됩니다.**

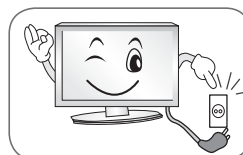

주전원 차단장치는 전원코드이며, 이 차단장치는 쉽게 조작할 수 있는 위치에 있어야 합니다.



전원 코드는 당사에서 공급하는 정품 또는 승인된 규격 제품을 사용하세요.
 • **비규격제품 사용 시 화재나 감전의 원인이 될 수 있습니다.**

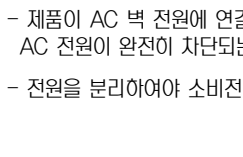

- 제품이 AC 벽 전원에 연결되어 있다면, 스위치를 끄더라도 AC 전원이 완전히 차단되는 것은 아닙니다.
 - 전원을 분리하여야 소비전력 '0'이 될 수 있습니다.

⚠ 주의 지시사항을 위반하였을 때, 경미한 상해나 제품 손상이 발생할 가능성이 있습니다

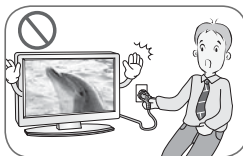

제품 사용중에는 전원 코드를 분리하지 마세요.
 • **전기적인 충격으로 제품이 손상될 수 있습니다.**

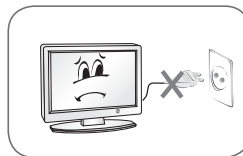

전원 플러그를 콘센트에 꽂거나 뽑아서 MNT를 켜거나 끄지마세요. (전원 플러그를 스위치 용도로 사용하지 마세요.)
 • **감전이나 고장의 원인이 됩니다.**

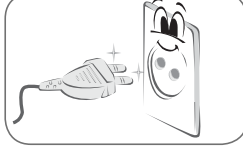

전원 플러그 핀 부위 또는 콘센트에 먼지 등이 묻어 있을 때에는 깨끗이 닦아 주세요.
 • **화재의 원인이 될 수 있습니다.**

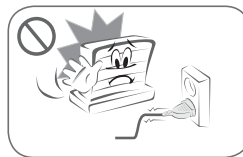

전원 코드를 열기구에 가까이 닿지 않게 하세요.
 • **코드의 피복이 녹아서 화재, 감전의 원인이 될 수 있습니다.**

제품 이동 시 주의사항

! 경고 지시사항을 위반하였을 때, 심각한 상해나 사망이 발생할 가능성이 있습니다

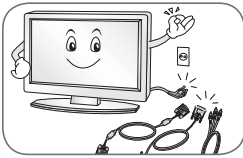

이동하기 전에 반드시 전원을 끄고 연결된 모든 케이블을 분리하세요.

- 감전 및 제품 손상의 위험이 있습니다.

- 제품을 운반할 때는 화면 스크린이 앞면으로 양하게 한 후 두 손으로 꼭 쥐고 운반하세요.

! 주의 지시사항을 위반하였을 때, 경미한 상해나 제품 손상이 발생할 가능성이 있습니다

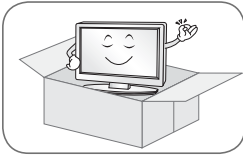

제품이 놓여져 배달 되었던 박스는 버리지 마세요.

- 이동시에는 박스에 넣어서 이동하세요.

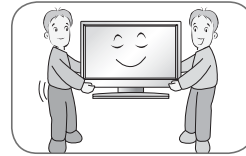

제품이 무거우므로 포장을 풀거나, 들어서 옮길 때에는 반드시 두사람 이상이 함께 하세요.

- 신제상에 및 제품 손상의 원인이 됩니다. 떨어뜨린 제품을 다시 사용할 경우 감전 및 화재의 원인이 되므로 서비스 센터로 연락하세요.

제품 사용 시 주의사항

! 경고 지시사항을 위반하였을 때, 심각한 상해나 사망이 발생할 가능성이 있습니다

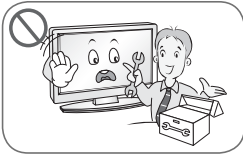

사용자가 임의로 절대 분해하거나 수리, 개조하지 마세요.

- 감전, 화재의 원인이 됩니다. 점검, 조정, 수리가 필요할 때는 서비스 센터로 연락하세요.

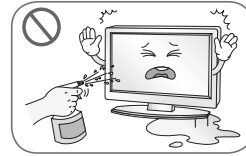

청소시 본체에 직접 물을 뿌리거나 인화성 물질(신나, 벤젠)등으로 닦지 마세요.

- 화재, 감전의 원인이 됩니다.



물이 들어가거나 젖게하지 마세요.

- 감전, 화재, 고장, 변형의 원인이 됩니다.



기기 내부에 물, 이물질 등이 들어간 경우 우선 기기 본체의 전원 스위치를 끄고 전원 플러그를 콘센트에서 뺀 후 서비스 센터에 연락해 주세요.

- 감전, 화재의 원인이 됩니다.

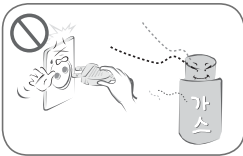

도시가스 등의 가스 누설이 있을 때에는 콘센트에 절대 손대지 마시고, 창문을 열어 반드시 환기시키세요.

- 감전, 화재의 원인이 됩니다.

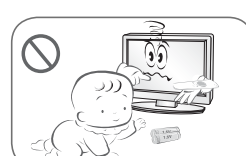

리모컨 등에 사용하는 건전지를 교체 할 경우 어린이가 먹지 않도록 주의하고, 건전지는 어린이 손에 닿지 않는 곳에 두세요.

- 만일 어린이가 먹은 경우에는 즉시 의사와 상담하세요.



화면이 나오지 않거나 소리가 나오지 않는 등의 고장 상태에서 사용하지 마세요. 즉시 전원 스위치를 끄고 전원 플러그를 콘센트에서 뺀 후 서비스 센터에 연락해 주세요.

- 감전, 화재의 원인이 됩니다.



1년에 한번쯤은 판매점이나 서비스 센터에 내부청소를 상담하세요.

- 제품 내부에 먼지가 낀 채로 오랫동안 청소하지 않으면 화재, 고장의 원인이 될 수 있습니다.

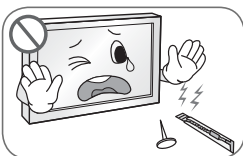

화면의 전면 및 측면에 금속물질등으로 충격을 주거나 흠집을 내지 마세요.

- 화면파손의 원인이 될 수 있습니다.

- 온도가 높은 장소나 습기가 많은 곳은 피하세요.
- 헤드폰(이어폰)을 장시간 사용하거나 소리를 크게 들을 경우 청력에 나쁜 영향을 줄 수 있습니다.

⚠ 주의 지시사항을 위반하였을 때, 경미한 상해나 제품 손상이 발생할 가능성이 있습니다

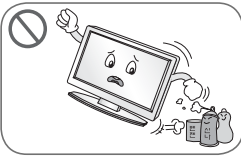

인화성 유발물질을 제품과 가까운 곳에서 사용하거나 보관하지 마세요.

- **폭발이나 화재의 위험이 있습니다.**

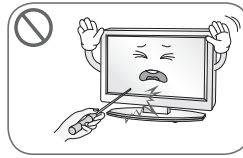

스크린 표면을 손이나 뾰족한 물건(못, 연필, 펜 등)으로 강하게 누르거나 긁지 마세요.

- **스크린 표면이 상처 받을 수 있으며 고장의 원인이 될 수 있습니다.**



제품을 청소 할 때는 전원코드를 빼고 부드러운 헝겊으로 가볍게 닦아주세요. 분무기로 물을 뿌리거나 물걸레로 닦지 마세요. 특히, 각종 세정제, 자동차 및 공업용 광택제, 연마제, 왁스, 벤젠, 알코올 등을 제품 본체나 스크린에 사용 할 경우 제품에 손상을 주므로 절대 사용하지 마세요.

- **화재, 감전 또는 제품 손상 (변형, 부식 및 파손)을 유발하는 원인이 됩니다.**

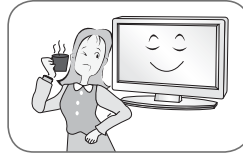

장시간 사용시에는 건강과 시력 보호를 위해 휴식을 취하세요.



제품은 항상 깨끗하게 유지해 주세요.

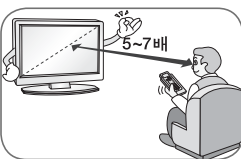

화면과 눈의 거리는 화면 대각선 길이의 약 5 에서 7배 정도 떨어져서 시청하세요.

- **너무 가까운 곳에서 지속적으로 사용하면 시력이 나빠질 수 있습니다.**



사용설명서를 참조하여 해상도 및 주파수를 제품에 맞게 설정하세요. (PC 지원 모델에 한함)

- **시력이 나빠질 수 있습니다.**



정지된 화면으로 장시간 시청할 경우 화면에 손상을 주어 잔상이 남을 수도 있으므로 사용시 주의하세요.

- **위의 내용으로 인한 고장발생은 보증서에 의해 보호받지 못합니다.**

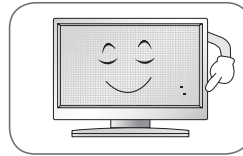

LCD는 수백만개의 픽셀로 이루어지는 고도의 기술을 요하는 제품으로 경우에 따라 사용 중 화면에 몇 개의 화소반점(빨강, 녹색, 흰색, 검정색)이 보일 수 있습니다.

- **이는 LCD의 특성상 보일 수 있는 현상으로 제품의 성능과는 무관하며 고장이 아닙니다.**

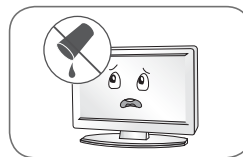
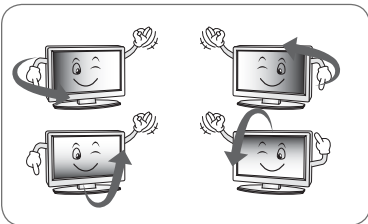

기기를 물이 떨어지거나 튀는 곳에 방치시키지 말고, 꽃병처럼 물이 들어있는 물건은 기기위에 올려 놓지 마세요.

LCD는 시야각의 특성에 의해 보는 위치에 따라 화면의 좌우 또는 상하의 밝기 및 색감이 달라보일 수 있습니다.

- **이는 LCD의 특성상 보일 수 있는 현상으로 제품의 성능과는 무관하며 고장이 아닙니다.**

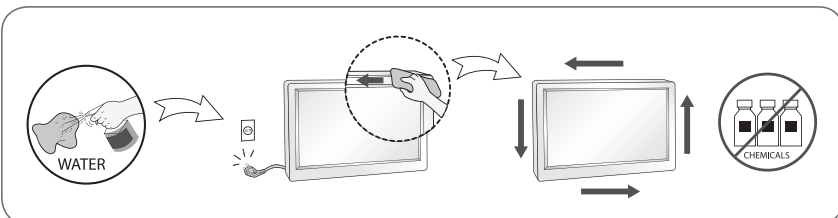

전면 프레임은 부드러운 천에 분무기를 사용하여 2 에서 4회 물을 분사한 후, 한 방향으로 천천히 닦아 주세요.

- **물기가 많은 경우 얼룩이 발생할 수 있습니다.**

화면 잔상 시 주의사항

- 고정된 특정화면만을 장시간 사용 할 경우 화면에 손상을 주어 잔상이 남을 수있으므로 주의해서 사용하세요.
- 모니터를 오래 사용하기 위해서는 화면 보호기(Screen saver)를 반드시 사용하세요.
- 이러한 현상은 타 회사 제품에서도 동일하게 발생되며, 이로 인한 발생은 보증서에 의해 보호 받지 못합니다.

리모컨 사용 시 주의사항

 주의 지시사항을 위반하였을 때, 경미한 상해나 제품 손상이 발생할 가능성이 있습니다

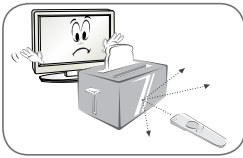

장애물을 치워주세요.

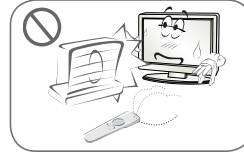

난로 근처나 습기가 많은 곳을 피해 주세요.



햇빛이나 강한 전등 아래에서는 리모컨조절이 잘 안되는 경우가 있으니, 이 때에는 제품의 위치를 바꿔주세요.

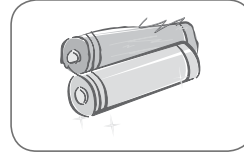

새 건전지와 낡은 건전지를 혼합하여 사용하지 마세요.
 • **전지파열, 누액에 의한 화재, 감전의 원인이 될 수 있습니다.**

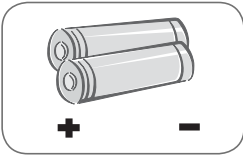

지정안 것 이외의 건전지는 사용하지 마세요.
 • **전지파열, 누액에 의한 화재, 감전의 원인이 될 수 있습니다.**

라이선스

모델에 따라 지원되는 라이선스가 다를 수 있습니다. www.lg.com을 방문하시면 더 많은 정보를 얻을 수 있습니다.



Dolby Laboratories 라이선스 하에 제조되었습니다. "Dolby" 및 이중 D 표시는 Dolby Laboratories의 상표입니다.



HDMI, HDMI 로고 및 High-Definition Multimedia Interface는 HDMI Licensing LLC의 상표 또는 등록 상표입니다.



DivX 비디오에 관하여 DivX®는 Rovi Corporation의 자회사 DivX, LLC가 개발한 디지털 비디오 포맷입니다. 본 제품은 DivX에서 공식 인증한 제품으로 DivX 비디오를 재생할 수 있습니다. 자세한정보 및 일반 동영상을 DivX 비디오로 변환하기 위한소프트웨어를 원하시면 홈페이지(www.divx.com)에방문하시기 바랍니다.

DivX Video-On-Demand에 관하여 DivX Video-On-Demand(VOD) 영화를 재생하기 위하여, 반드시 본 DivX Certified® 제품을 등록하십시오. 먼저 제품 설정 메뉴의 DivX VOD 섹션에서 등록 코드를 확인한 후, 제품 등록 절차 진행 시에 위와 동일한 코드 값을 입력하십시오. DivX VOD와 제품 등록 절차에 대한 상세한 정보를 원하시면 웹사이트 vod.divx.com에 방문하시기 바랍니다.

DivX® 인증 제품으로 프리미엄 콘텐츠를 포함한 최대 HD 1080p DivX® 비디오 재생을 보증함. DivX®, DivX Certified® 및 관련 로고는 DivX, Inc.의 상표이며 라이선스 계약 하에 사용됩니다.

다음 중 한 개 이상의 미국 특허 하에 보호됩니다. :
7,295,673; 7,460,668; 7,515,710; 7,519,274



Manufactured under license under U.S. Patent Nos: 5,956,674; 5,974,380; 6,487,535 & other U.S. and worldwide patents issued & pending. DTS, the Symbol, & DTS and the Symbol together are registered trademarks & DTS 2.0+Digital Out is a trademark of DTS, Inc. Product includes software. © DTS, Inc. All Rights Reserved.

조립 및 준비

제품 구성

제품 상자 안에 부속품이 들어 있는지 확인하세요. 누락된 부속품이 있는 경우 제품을 구입한 판매처에 문의하시기 바랍니다. 부속품은 실물과 다르게 보일 수 있습니다.

설치 절차

- 1 패키지를 열고 모든 부속품이 들어 있는지 확인합니다.
- 2 TV에 스탠드를 장착합니다.
- 3 외부 장치를 TV에 연결합니다.



참고

- 제품의 부속품은 모델에 따라 다르게 제공될 수 있습니다.
- 사용 설명서의 제품 사양이나 내용은 제품의 품질 향상을 위해 예고 없이 변경될 수 있습니다.
- TV OSD(On Screen Display)는 본 설명서와 다를 수 있습니다.
- 사용 가능한 메뉴와 옵션은 입력 소스 또는 사용 중인 제품 모델에 따라 다를 수 있습니다.
- 추후 신규 기능이 추가될 수 있습니다.
- 본 제품은 국내에서만 사용할 수 있습니다. 외국에서는 방송 방식, 전원 전압이 다르므로 사용할 수 없습니다.



주의

- 안전 및 제품 수명을 위해 불법 복제품은 사용하지 마십시오.
- 불법 복제품 사용으로 인한 모든 파손이나 부상에는 품질 보증이 적용되지 않습니다.

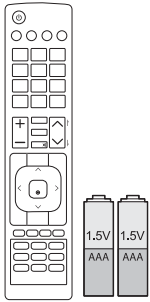

리모컨
/건전지(AAA)

(30쪽 에서 31쪽)

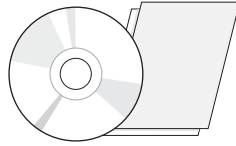

드라이버 CD
/간편 북 사용설명서

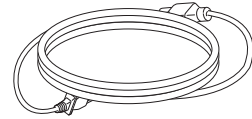

전원 코드

(15쪽)

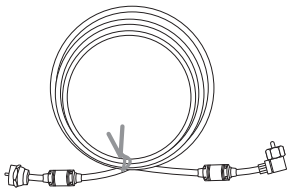

RF 케이블

(19쪽)

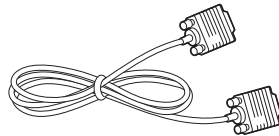

RGB 케이블

(29쪽)

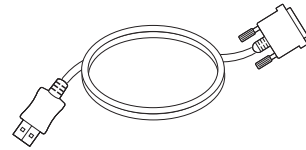

HDMI to DVI 케이블

(21쪽, 28쪽)

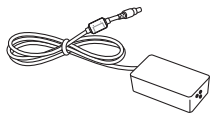

AC-DC 아답터

(15쪽)

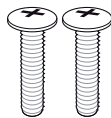

나사(2개입)

(14쪽, 15쪽)

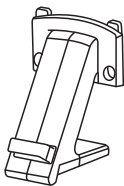

스탠드 바디

(14쪽, 15쪽)

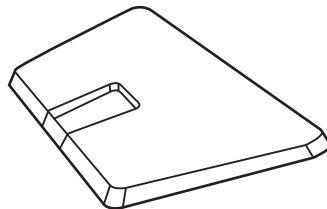

스탠드 베이스

(14쪽, 15쪽)

제품 부품 및 버튼 설명

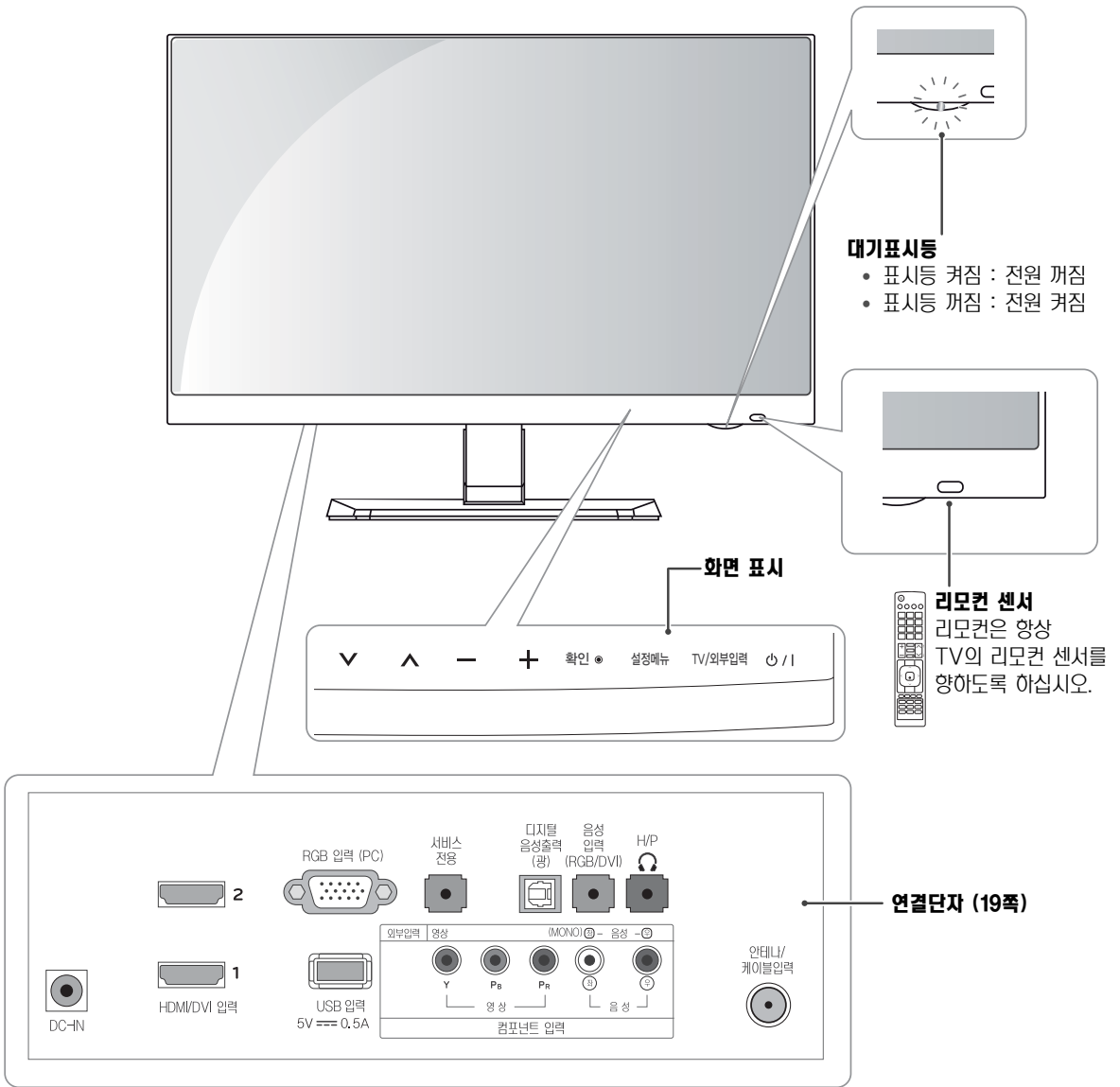

화면 표시	설명
▼ ▲	저장된 채널을 따라 스크롤합니다.
- +	음량을 조절합니다.
확인 ●	선택된 메뉴 옵션을 선택하거나 입력 내용을 확인합니다.
설정메뉴	메인 메뉴를 열거나 입력선택을 저장하고 메뉴를 종료합니다.
TV/외부입력	입력 소스를 변경합니다.
ㄱ / 1	전원을 켜거나 끕니다.



참고

모든 버튼은 터치 방식이므로, 버튼의 인쇄부를 손가락으로 간단히 터치하여 작동시킬 수 있습니다.

TV 이동 및 들기

TV를 옮기거나 들 때, TV 화면이 긁히거나 손상되는 것을 방지하고 TV의 모양이나 크기에 관계없이 안전한 이동을 하기 위해 다음 주의 사항을 읽어 주시기 바랍니다.

! 주의

이미지 생성시 사용되는 픽셀 중 일부나 화면이 손상을 줄 수 있으니 가급적 TV 화면을 만지지 않도록 하세요.

- TV 구입 당시 제공된 상자나 포장에 넣어서 TV를 옮기는 것이 좋습니다.
- TV를 옮기거나 들기 전에 전원 코드와 모든 케이블을 분리하도록 하세요.
- TV의 상단과 하단 프레임을 단단히 잡으세요. 패널, 스피커 또는 스피커 그릴 부분은 잡지 않도록 합니다.

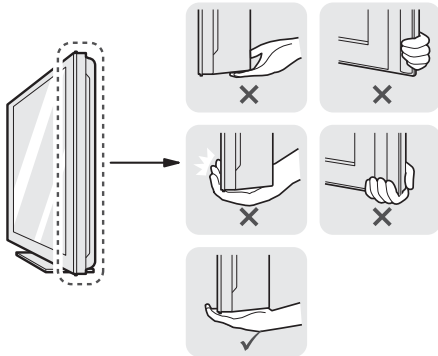

- TV를 잡을 때에는 화면을 반대로 돌려 긁히지 않도록 합니다.



- TV를 옮길 때에는 충격이나 과도한 진동에 노출되지 않도록 합니다.
- TV를 옮길 때에는 TV를 똑바로 세우며, 옆으로 세우거나 왼쪽 혹은 오른쪽으로 기울이지 않도록 합니다.

TV 설치

스탠드 베이스 조립

- 1 TV의 패널이 바닥을 향하도록 합니다. TV의 패널(화면) 보호를 위해 부드러운 천을 바닥에 깔아 주세요.

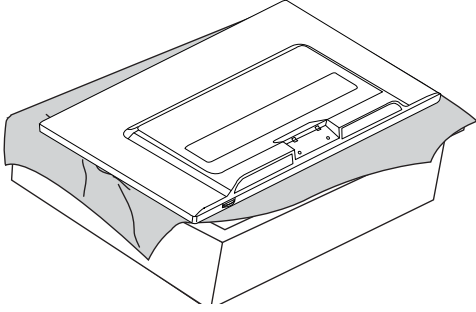

- 2 스탠드 바디(Stand Body)의 2개의 돌출부(Locker)를 TV의 홈에 경사 각도로 삽입 후 하단 좌우 부분을 눌러 고정시킵니다.

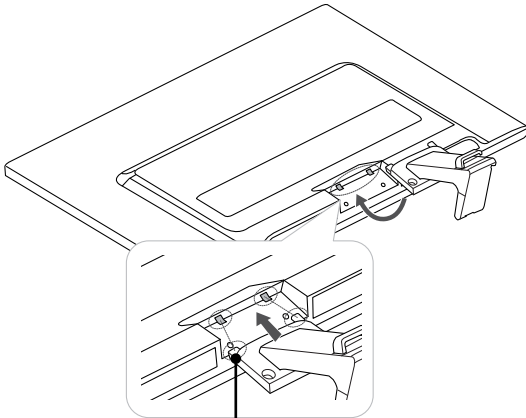

돌출부(Locker)

- 3 2개의 나사를 이용하여 스탠드 바디(Stand Body)를 TV에 고정합니다.

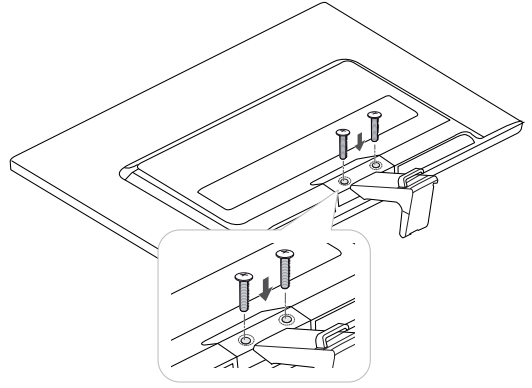

! 경고

나사를 조립하지 않을 경우, TV가 추락하여 파손될 위험 및 소비자 상해의 우려가 있습니다.

- 4 스탠드 베이스의 나사를 동전을 사용하여 오른쪽으로 돌려주세요. 스탠드 베이스(Stand Base)를 스탠드 바디(Stand Body)와 연결하세요.

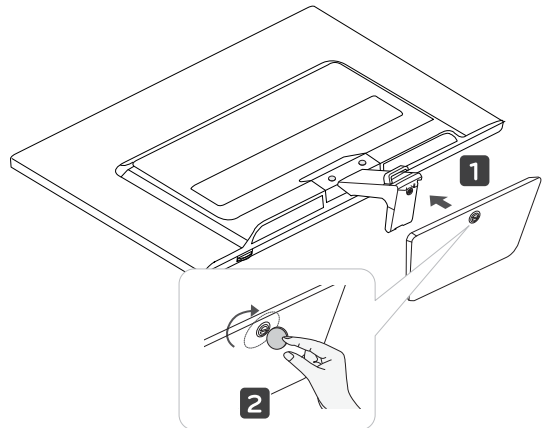

! 주의

나사를 너무 세게 조이면 TV가 파손될 수 있습니다. 이 경우 품질 보증이 적용되지 않습니다.

스탠드 베이스 및 스탠드 바디 분리

- 1 TV의 패널이 바닥을 향하도록 합니다. TV의 패널(화면) 보호를 위해 부드러운 천을 바닥에 깔아 주세요.

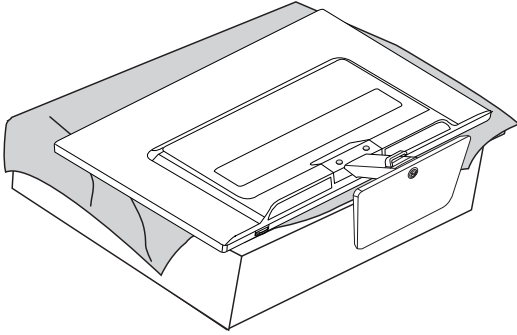

- 2 스탠드 베이스의 나사를 동전을 사용하여 왼쪽으로 돌려 주세요. **스탠드 베이스(Stand Base)**를 **스탠드 바디(Stand Body)**에서 분리하세요.

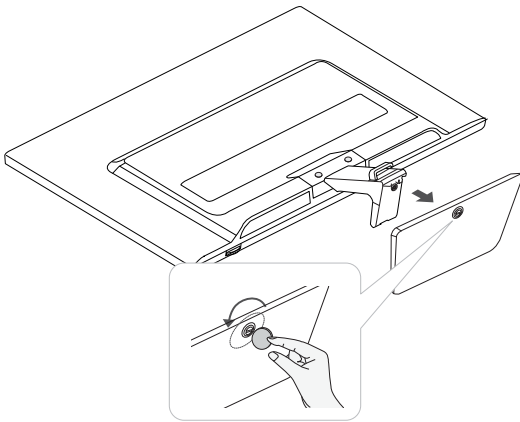

- 3 2개의 나사를 제거하고 TV로부터 **스탠드 바디(Stand Body)**를 분리합니다.

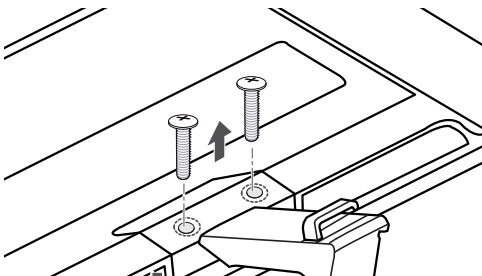

테이블에 설치

- 1 TV를 들어서 똑바로 세운 상태로 테이블 위에 놓으세요. 통풍을 위해 벽에서 최소 10 cm 거리를 두고 설치하세요.

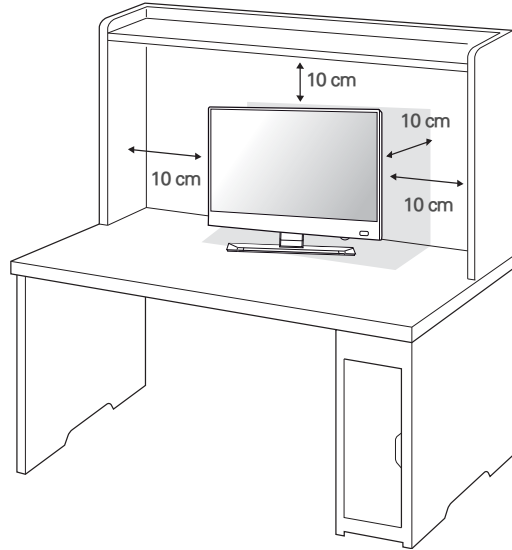

- 2 벽면 콘센트에 전원 코드를 연결하세요.

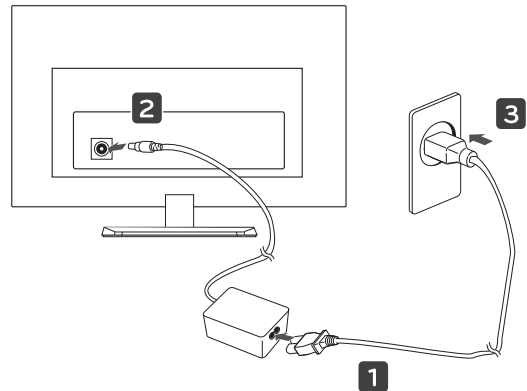

주의

- 화재나 다른 손상이 발생할 수 있으니 열원 부근 또는 열원 위에 TV를 두지 마십시오.
- TV를 이동하거나 설치하기 전에 먼저 전원 코드를 빼세요. 감전의 위험이 있습니다.

경고

TV의 각도를 조절할 때 아래 그림처럼 TV 프레임의 아래 부분을 잡지 마세요. 손가락을 다칠 수 있습니다.

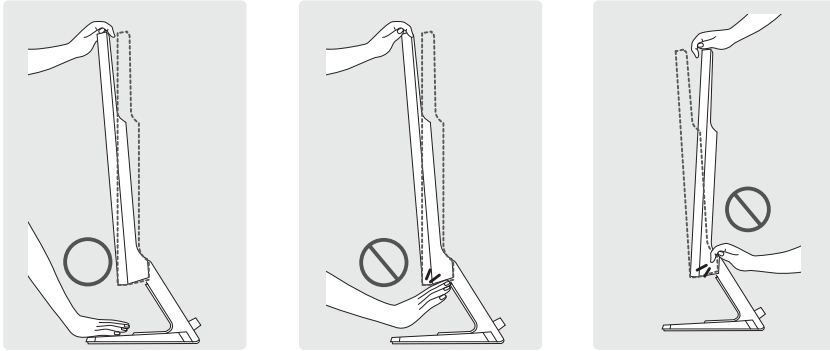

참고

편안한 시청을 위해 전후 -5° 에서 20° 까지 TV 각도를 조절할 수 있습니다.

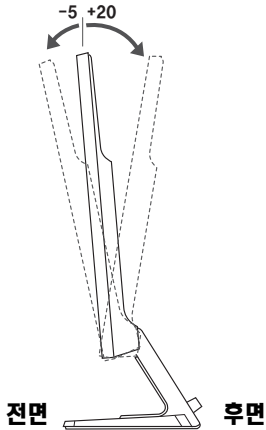

잠금 장치(Kensington) 사용

Kensington 잠금 장치 커넥터는 TV 뒤에 있습니다. 설치 및 사용에 대한 자세한 내용은 Kensington 잠금 장치와 함께 제공된 사용 설명서 또는 <http://www.kensington.com>을 참조하세요.

TV와 테이블을 Kensington 잠금 장치 케이블로 연결합니다.

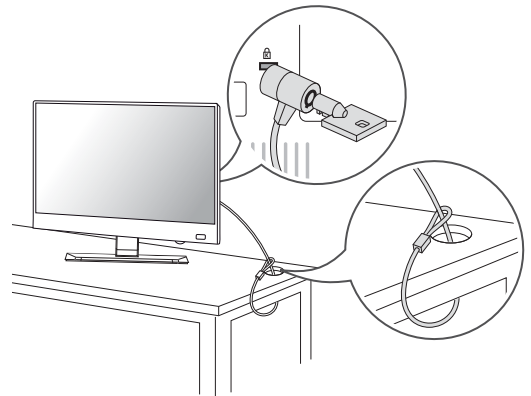

케이블 정리

케이블 타이를 이용하여 케이블을 정리합니다.

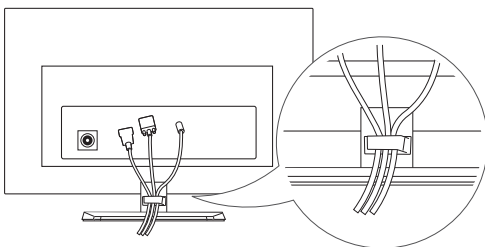

참고

Kensington 잠금 장치는 선택 사양입니다. 별매품은 일반 전자 제품점에서 구입할 수 있습니다.

TV를 보려면

먼저 안테나 또는 케이블 및 전원 코드(220V) 등 제품들 간에 연결이 바르게 되었는지 확인해 주세요. 이사 또는 TV 장소 이동이 있을 경우 채널 설정을 다시 해 주시기 바랍니다.

초기 설치시 TV를 켜려면

TV 시청시 꼭 필요한 항목들을 보다 쉽게 설정할 수 있습니다.

- 1 안테나 또는 케이블 및 전원코드를 바르게 연결하세요.
- 2 이 때 TV는 전원 대기 상태가 됩니다. TV본체의 전원, 채널 \wedge/\vee , TV/외부입력 버튼 및 리모컨의 전원, 채널 \wedge/\vee , 외부입력, 숫자(0 에서 9) 버튼을 누르면 전원이 켜집니다. 대기표시등이 꺼집니다.
- 3 처음 TV를 켜면 아래와 같이 설정 화면이 나타납니다. TV 시청시 꼭 필요한 항목들을 보다 쉽게 설정할 수 있습니다.
- 4 해당 항목에서 **↶(이전)** 또는 **확인**을 눌러 주세요.



[한국어]와 [English]중 표시된 언어를 선택합니다.

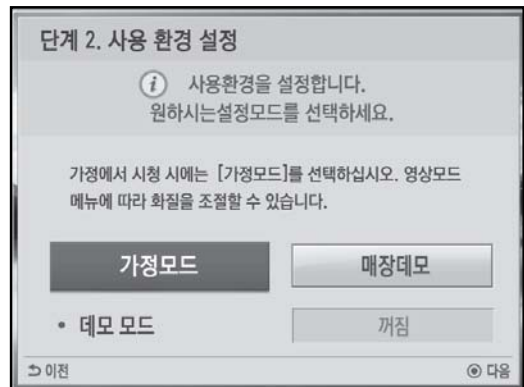

[가정모드]를 선택합니다.



[켜짐] 또는 [꺼짐]을 선택합니다.

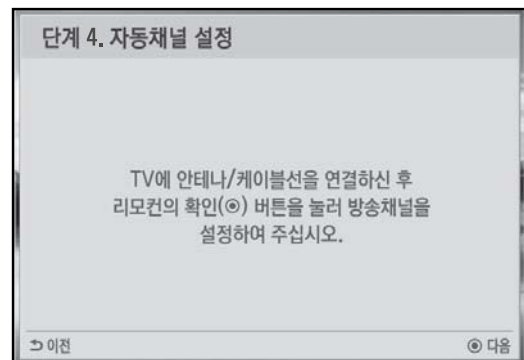

채널을 자동으로 검색하여 저장합니다.



[시작]을 선택 합니다.



[종료]를 선택하면 자동채널 설정이 완료 됩니다.



참고

- TV 사용 중 초기설정을 변경하고 싶을 때는 설정메뉴 버튼을 누른 후 [일반] 에서 [초기설정]을 선택하세요.
- 사용 환경 설정에서 [매장대모] 또는 [가정모드]를 선택할 수 있습니다. 가정에서 사용할 때는 [가정모드]를 선택하세요.
- [매장대모]는 판매점에서 전시할 때 선택하는 모드로, 일정 시간이 지나면 영상모드가 자동으로 초기화됩니다.
- 자동채널 설정 시 일반 DTV → 일반 TV → 유선 DTV → 유선 TV의 순서로 진행되며 이로 인해 약 3-4분 정도 소요됩니다.
- 자동채널은 방송 중인 채널만 기억되고, 채널 검색 중 나가기 버튼을 누르거나 종료를 선택하면 설정이 중지되어 그때까지 기억된 방송 채널만 설정됩니다.
- 자동채널 설정이 끝나면 채널버튼을 눌러 기억된 채널을 확인하세요.



주의

- 초기설정을 완료하지 않으면 TV를 켤때마다 설정창이 나타납니다.
- 설정메뉴 화면이 나타난 후 일정시간 동안 작동하지 않는 경우, 설정메뉴 화면이 사라집니다.
- 장시간 TV를 사용하지 않을 경우 콘센트에서 전원 코드를 분리합니다.

연결하기

다양한 외부 장치를 TV와 연결할 수 있습니다. 입력 모드를 전환하여 연결할 외부 장치를 선택합니다. 외부 장치 연결에 대한 자세한 내용은 각 장치와 함께 제공되는 사용 설명서를 참조하십시오.

지원 가능한 외부 장치: HD 수신기, DVD 플레이어, VCR, 오디오 시스템, USB 저장 장치, PC, 게임 콘솔 및 기타 외부 장치

! 참고

- DVD 리코더 또는 VCR을 이용해 TV 프로그램을 녹화하려면 TV가 DVD 리코더 또는 VCR과 TV 신호 입력 케이블로 연결되어 있는지 확인하십시오. 녹화에 대한 자세한 내용은 연결한 장치와 함께 제공되는 사용 설명서를 참조하십시오.
- 외부 장치 연결은 모델에 따라 다를 수 있습니다.

안테나 또는 케이블 연결

TV를 시청하려면 다음을 참조하여 안테나, 케이블 또는 케이블 상자를 연결합니다. 그림은 실제 부품품과 다를 수 있습니다. RF 케이블(75 ohm)을 사용하여 안테나 콘센트에 TV를 연결합니다.

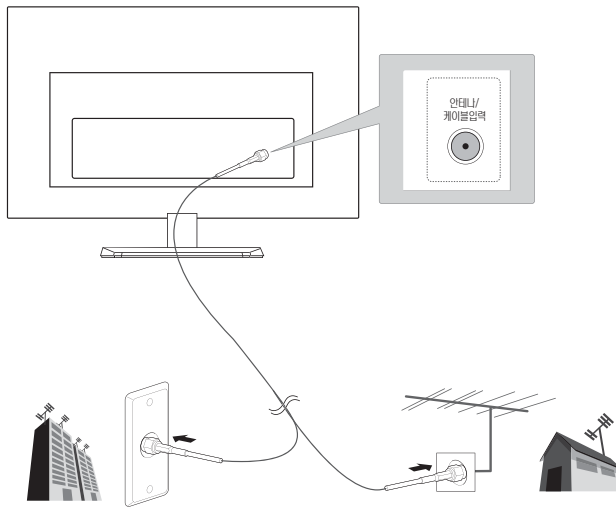

유선/케이블 신호단자

옥내/옥외 안테나

VHF 안테나
UHF 안테나

! 참고

- 동축선(75Ω) 연결시 구리선이 구부러지지 않게 주의하십시오.
- 연결단자는 오른쪽으로 돌리면 고정됩니다.
- 전파가 약한 지역에서는 전파증폭기(부스터)를 구입해서 설치하면 더 좋은 화면을 볼 수 있습니다.
- 1개의 안테나를 가지고 2대 이상의 TV를 시청하고자 할 경우에는 [신호분배기]를 별도 구입하여 연결하십시오.
- 안테나 설치가 잘 안 될 경우에는 안테나 전문 취급점이나 구입하신 판매점에 문의하십시오.

! 참고

- RF 케이블의 구리선이 구부러지지 않도록 하십시오.

구리선

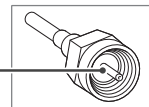

- 모든 연결 지침에 따라 장치를 연결한 다음 전원 코드를 콘센트에 연결하여 TV가 손상되지 않도록 합니다.

HD 수신기, DVD, 게임 장비 및 VCR 플레이어 연결하기

HD 수신기, DVD, 게임 장비 및 VCR 플레이어를 TV에 연결하고 적절한 입력 모드를 선택합니다.

HDMI 연결

디지털 영상 및 음성 신호를 외부 장치에서 TV로 전송합니다. 그림과 같이 외부 장치와 TV를 HDMI 케이블로 연결합니다.

! 참고

- 고속 HDMI™ 케이블을 사용하십시오.
- 고속 HDMI™ 케이블은 최대 1080p 신호를 전송합니다.

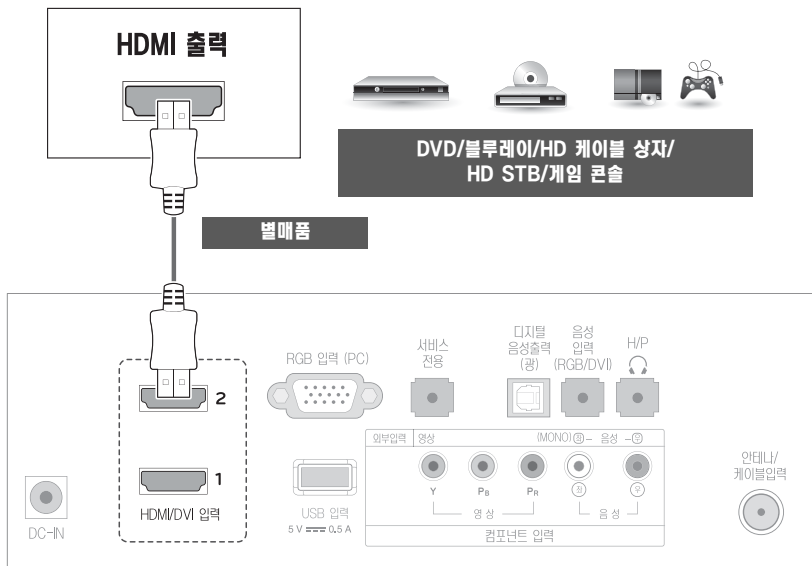

- 연결할 HDMI 입력 포트를 선택합니다.
- HDMI1/HDMI2 중 어느 포트를 사용해도 무방합니다.

HDMI to DVI 연결

디지털 영상 신호를 외부 장치에서 TV로 전송합니다. 그림과 같이 외부 장치와 TV를 HDMI to DVI 케이블로 연결합니다.

! 참고

외부 스피커를 사용하지 않는 경우, 오디오 케이블로 TV와 PC를 연결합니다.

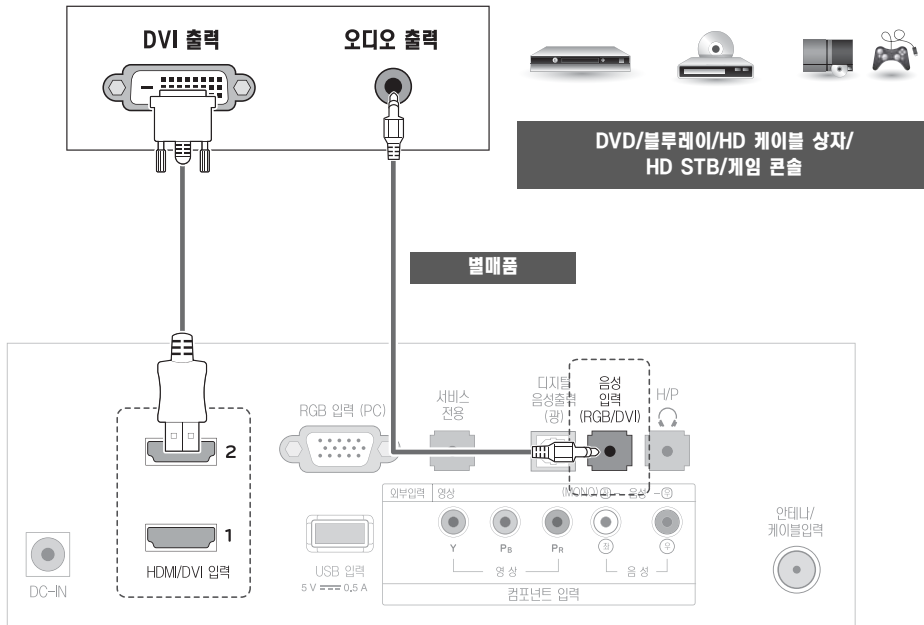

컴포넌트 연결

아날로그 영상 및 음성 신호를 외부 장치에서 TV로 전송합니다. 다음 그림과 같이 외부 장치와 TV를 컴포넌트 케이블로 연결합니다. 프로그레시브 스캔을 사용하여 이미지를 표시하려면 컴포넌트 케이블을 사용해야 합니다.

! 참고

- 케이블이 잘못 설치되면 화면 이미지가 흑백이나 왜곡된 컬러로 표시될 수 있습니다.
- 해당 색 연결에 맞게 케이블을 연결했는지 확인하십시오.

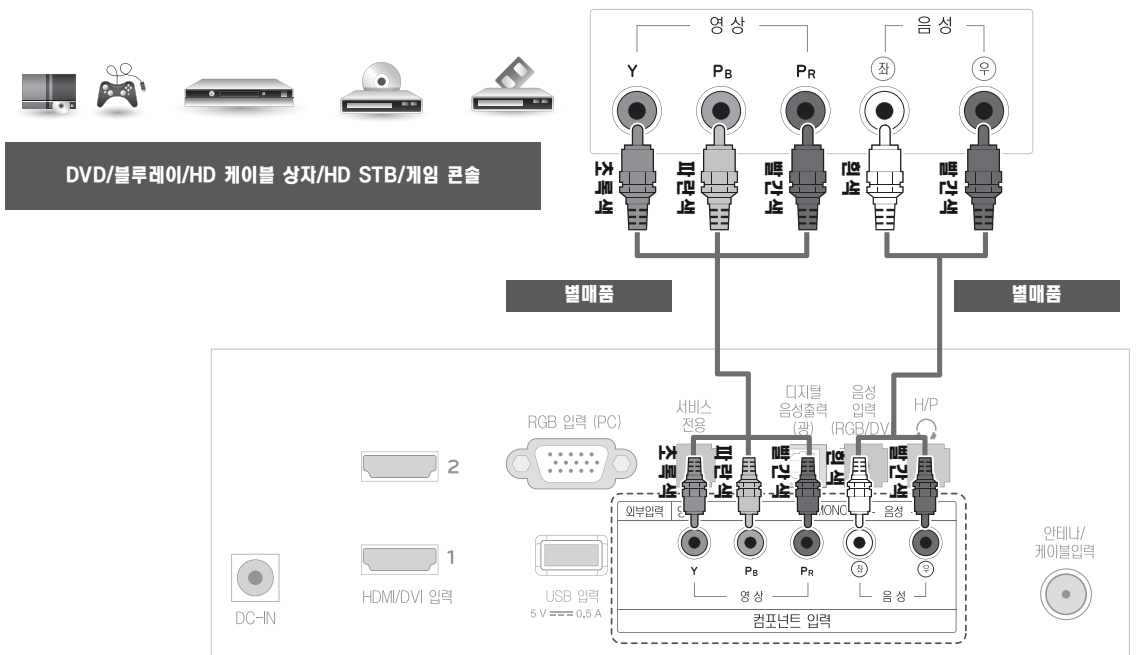

컴포지트 연결

아날로그 영상 및 음성 신호를 외부 장치에서 TV로 전송합니다. 다음 그림과 같이 외부 장치와 TV를 컴포지트 케이블로 연결합니다.

! 참고

- 해당 색 연결에 맞게 케이블을 연결했는지 확인하십시오.

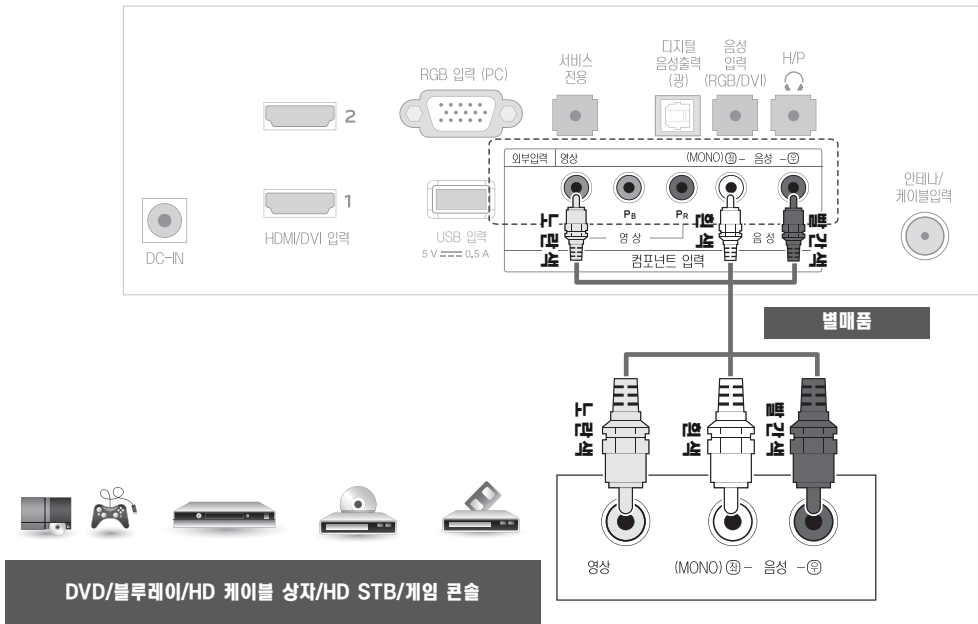

오디오 연결하기

내장 스피커가 아닌 별도의 외부 오디오 시스템을 사용하십시오.

! 참고

내장 스피커가 아닌 외부 오디오 장치를 사용할 때는 TV의 스피커 기능을 꺼짐으로 설정하십시오.

디지털 광학 오디오 연결

TV의 디지털 오디오 신호를 외부 장치로 전송합니다. 다음 그림과 같이 외부 장치와 TV를 광학 오디오 케이블로 연결합니다.

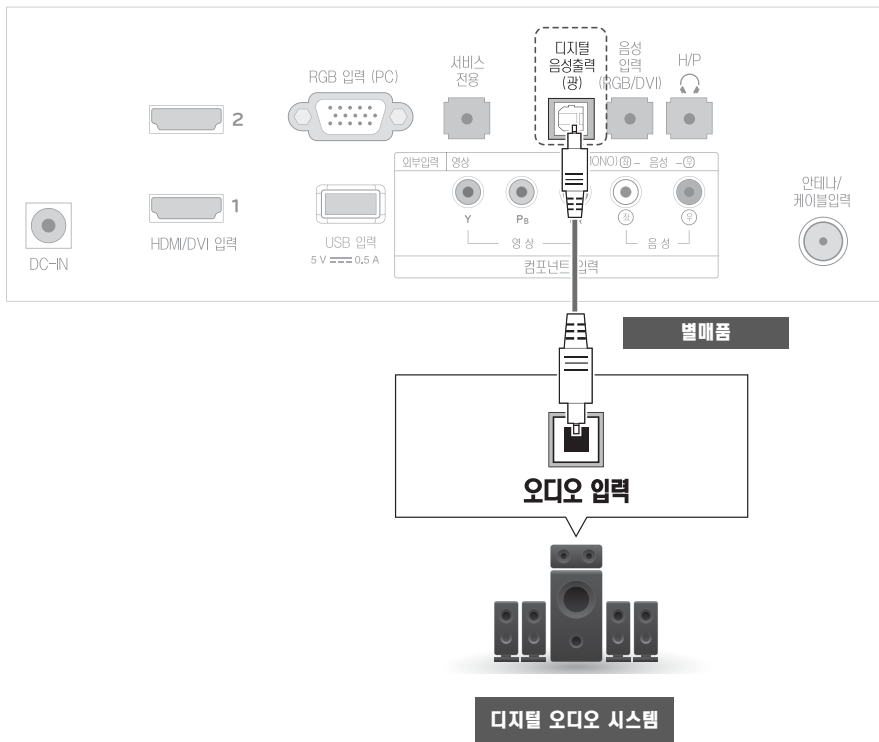

헤드폰 연결

TV의 헤드폰 신호를 외부 장치로 전송합니다. 다음 그림과 같이 헤드폰을 TV에 연결합니다.

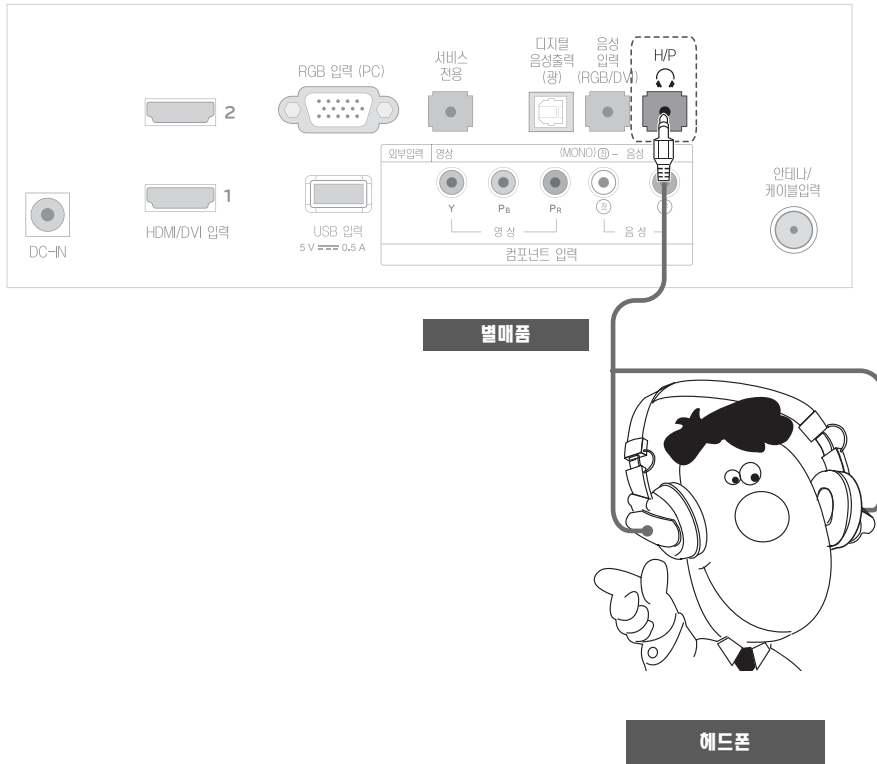

USB 연결하기

USB 플래시 메모리, 외장 하드 드라이브, MP3 플레이어 또는 USB 메모리 카드 리더기 같은 USB 저장 장치를 TV에 연결하고 USB 메뉴를 열어 다양한 멀티미디어 파일을 사용하십시오.

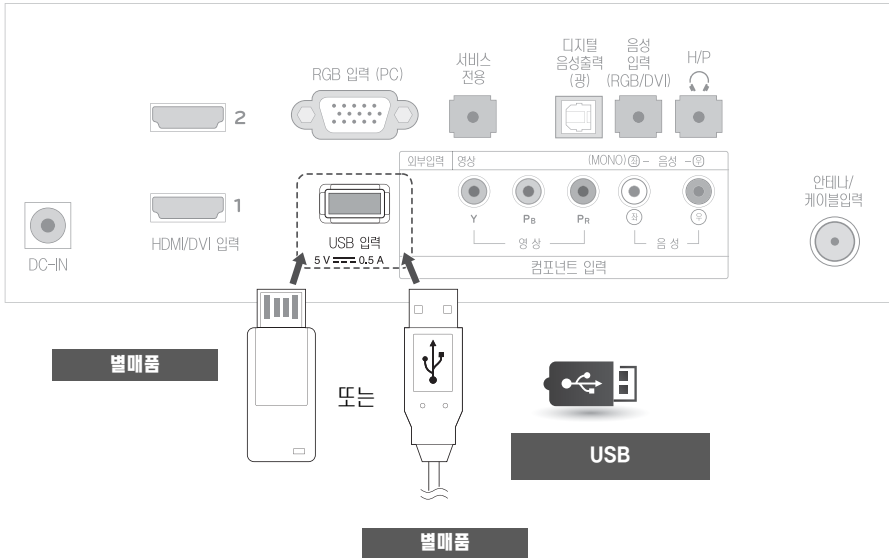

PC에 연결하기

이 TV는 플러그 앤 플레이* 기능을 지원하며, 풍부한 베이스와 함께 소리를 선명하게 재생하는 인피니트 서라운드(Infinite Surround) 기능의 스피커가 내장되어 있습니다.

*플러그 앤 플레이: 장치를 PC에 연결하여 전원을 켜면 장치 환경 설정이나 사용자 조정 없이 PC가 자동으로 해당 장치를 인식하는 기능입니다.

! 참고

- TV에서 최상의 이미지 품질을 얻으려면 HDMI 케이블을 연결하여 사용하는 것이 좋습니다.
- 내장 스피커가 아닌 외부 스피커를 사용할 때는 TV의 스피커 기능을 꺼짐으로 설정하십시오.
- 외부 스피커를 사용하지 않을 경우, 오디오 케이블로 PC와 TV를 연결합니다.
- TV가 차가울 경우 전원을 켜면 화면이 깜박일 수 있습니다. 이는 정상입니다.
- 제품의 표준 규격 준수를 위해, D-sub 15핀 케이블 및 HDMI to DVI 케이블과 같이 페라이트 코어가 사용된 차폐 인터페이스 케이블을 사용하십시오.
- 일부 빨간색, 녹색 또는 파란색 반점이 화면에 나타날 수 있습니다. 이는 정상입니다.
- 신호 입력 케이블을 연결하고 나사를 시계 방향으로 돌려 조이십시오.
- 화면을 손가락으로 장시간 누르면 화면에 일시적으로 왜곡 현상이 나타날 수 있습니다.
- 정지화면이 장시간 출력될 경우 이미지 번 현상이 나타날 수 있습니다. 가능한 경우 화면보호기를 사용하세요.

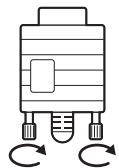

! 참고

• 다음의 경우 아래와 같은 OSD가 화면에 나타납니다.

- » HDMI 입력모드에서 전원을 켜 경우
- » HDMI로 입력 전환 할 경우

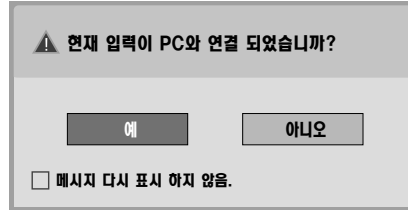

- "예"를 선택하면 크기 및 이미지 품질이 PC에 맞게 최적화됩니다.
- "아니오"를 선택하면 크기 및 이미지 품질이 AV 장치(DVD 플레이어, 셋톱 박스, 게임 콘솔)에 맞게 최적화됩니다.
- [메시지 다시 표시 하지 않음]을 선택하시면 TV를 초기화 하기 전까지 다시 표시 되지 않습니다. 설정된 값은 **외부 입력 목록** → **연결기기명 편집**에서 변경 하실 수 있습니다.
- HDMI1/HDMI2에 대해 설정된 값은 별도로 저장됩니다.

HDMI 연결

디지털 영상 및 음성 신호를 PC에서 TV로 전송합니다. 다음 그림과 같이 PC와 TV를 HDMI 케이블로 연결하세요. PC와 TV를 HDMI로 연결하려면 PC를 입력 레이블로 설정해야 합니다.

! 참고

- 고속 HDMI™ 케이블을 사용하십시오.
- HDMI 모드에서 소리가 들리지 않을 경우, PC 환경을 확인하십시오.
- HDMI-PC 모드를 사용하려면 연결기기명을 PC 또는 DVI 모드로 설정해야 합니다.

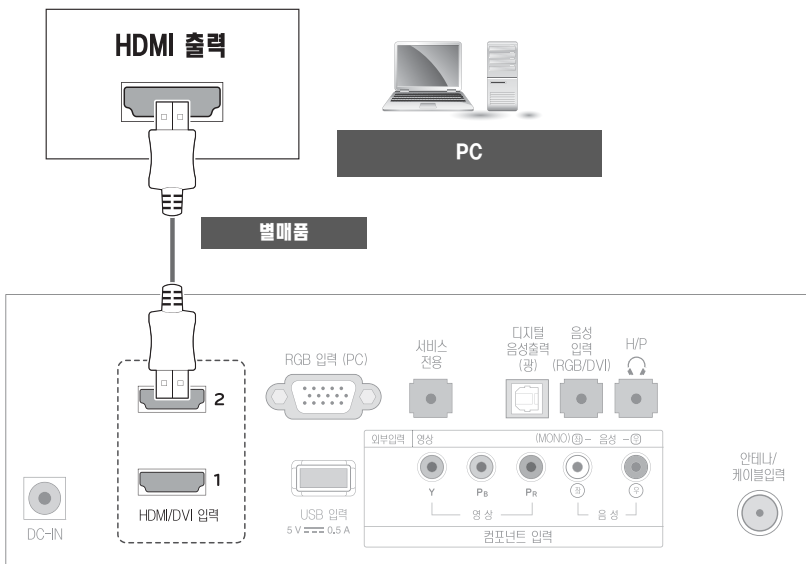

- 연결할 HDMI 입력 포트를 선택합니다.
- HDMI1/HDMI2 중 어느 포트를 사용해도 무방합니다.

HDMI to DVI 연결

PC의 디지털 영상 신호를 TV로 전송합니다. HDMI to DVI 케이블을 아래의 그림과 같이 연결하십시오.

! 참고

- HDMI-PC 모드를 사용하려면 연결기기명을 PC 또는 DVI 모드로 설정해야 합니다.
- 외부 스피커를 사용하지 않는 경우, 오디오 케이블로 TV와 PC를 연결합니다.

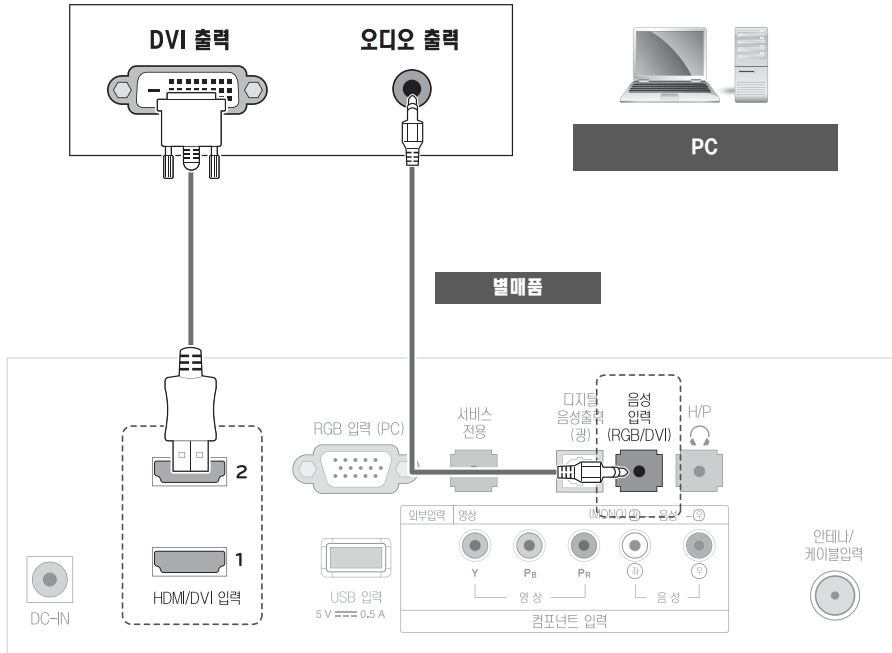

RGB 연결

PC의 아날로그 영상 신호를 TV로 전송합니다. RGB 케이블을 아래의 그림과 같이 연결하십시오.

! 참고

외부 스피커를 사용하지 않는 경우, 오디오 케이블로 TV와 PC를 연결합니다.

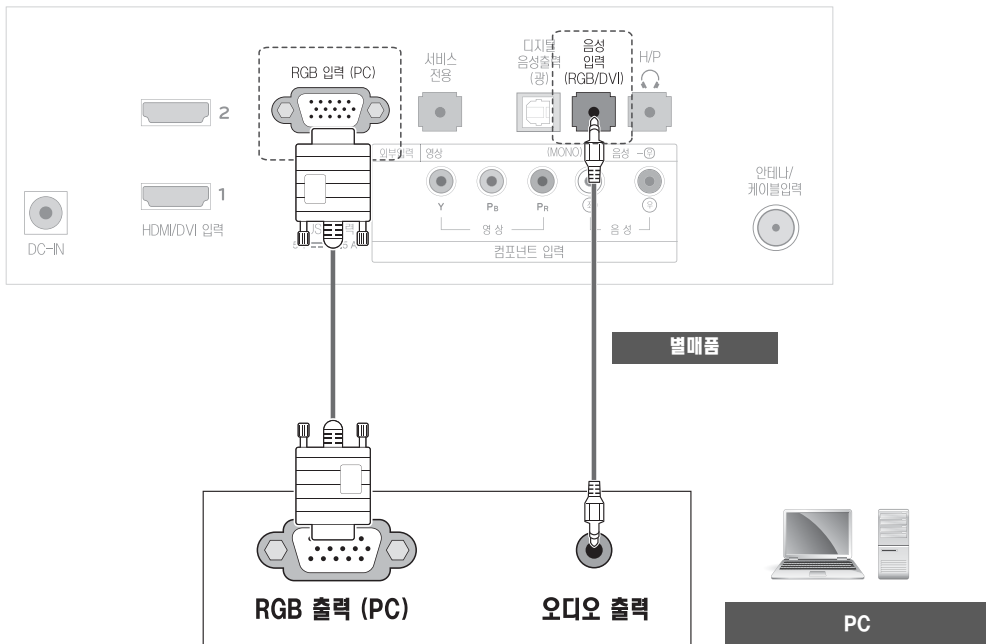

리모컨

본 설명서는 리모컨을 사용하여 제품을 작동하는 방법에 대해 설명합니다. 올바른 TV 사용을 위해 반드시 설명서를 읽어 주시기 바랍니다. 배터리를 교체하려면 배터리 커버를 열고 배터리(1.5 V AAA)의 ⊕극과 ⊖극 방향을 맞추어 올바르게 끼운 후 배터리 커버를 닫습니다. 배터리를 끼운 역순으로 분리할 수 있습니다.

주의

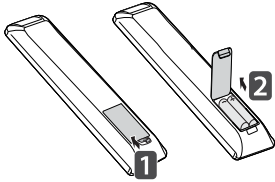

사용하던 배터리와 새 배터리를 함께 사용하면 리모컨이 손상될 수 있습니다.

주의

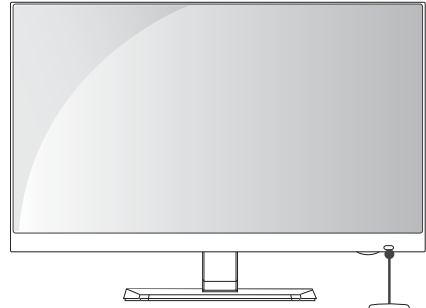

리모컨 신호 받는 곳

리모컨은 항상 TV의 리모컨 센서를 향하도록 하십시오.



⏻ (전원) 버튼
전원을 켜거나 끕니다.

화면크기 버튼
화면크기를 선택합니다.

외부입력 버튼
입력모드를 선택합니다.

절전모드 버튼
제품의 절전모드를 조정합니다.

채널 직접선택 버튼
1 2 3 4 5 6 7 8 9 0

이전채널
마지막으로 시청했던 채널을 선택할 때 사용하십시오.

채널
저장된 채널을 따라 스크롤합니다.
페이지
이전 또는 다음 화면으로 이동합니다.

정보표시
현재 프로그램 및 화면의 정보를 표시합니다.

-(대시) 버튼
채널을 선택할 때 사용하십시오.
(주번호 → -(대시) → 부번호)
채널목록 버튼
저장된 채널을 모두 보여줍니다.

선택 번호채널 버튼
기억된 채널 중 선호하는 채널을 선택할 때 사용하십시오.

음량 버튼
음량을 조절합니다.

조용히 버튼
TV에서 소리가 나지 않게 할 때 선택하십시오.

?(사용 설명서)
사용설명서 화면을 나타내게 합니다.

화면크기 외부입력 절전모드

채널목록

선택번호채널

음량

정보표시

조용히

이전채널

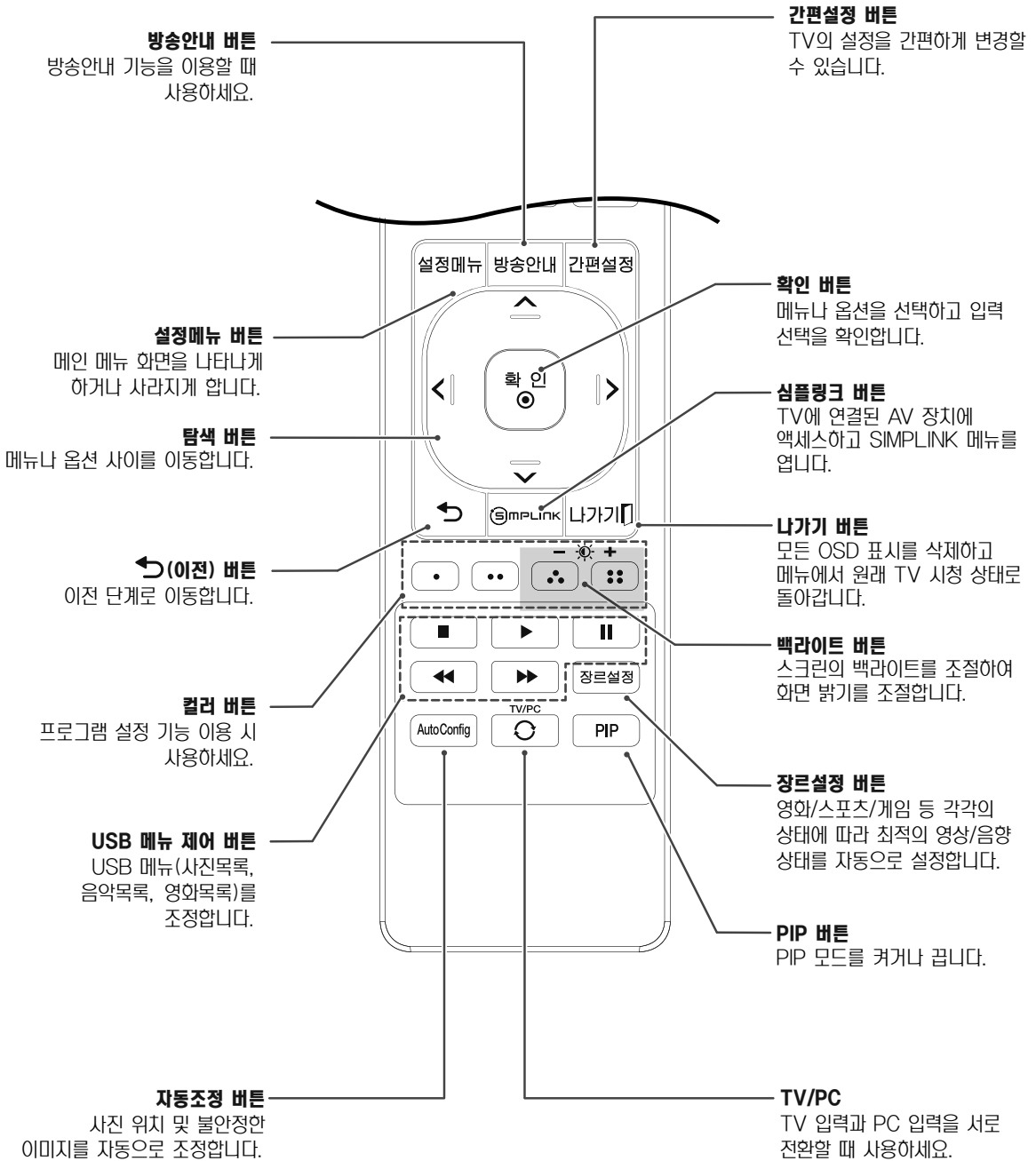

사용자 설정

메인 메뉴 열기

- 1 **설정메뉴**를 눌러 메인 메뉴를 엽니다.
- 2 탐색 버튼을 눌러 원하는 메뉴로 이동한 다음 **확인**을 누릅니다.
- 3 탐색 버튼을 눌러 원하는 설정이나 옵션으로 이동한 다음 **확인**을 누릅니다.
- 4 완료 후 **나가기**를 누릅니다.
이전 메뉴로 돌아가려면 **←(이전)**을 누릅니다.

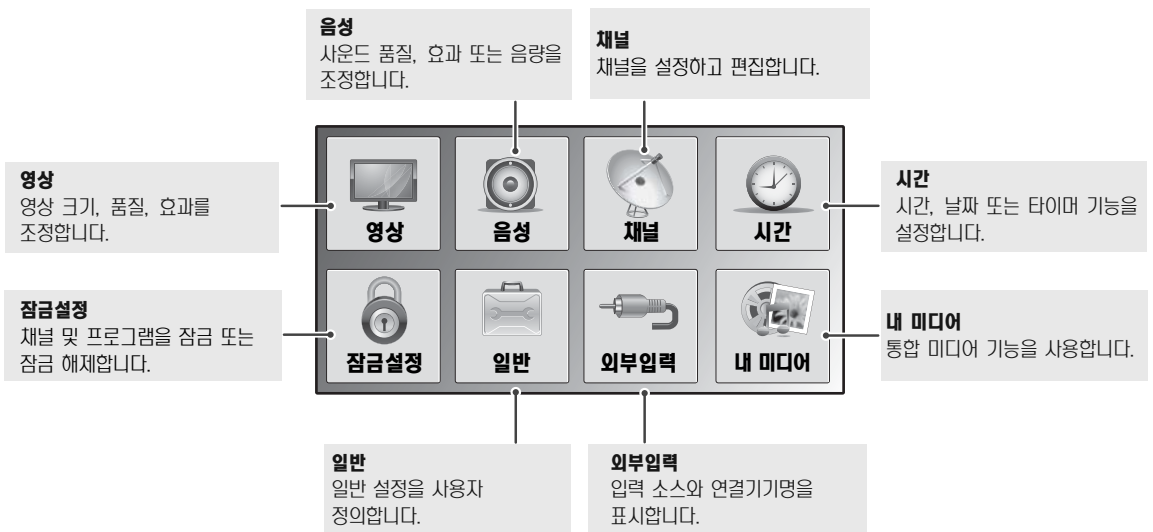

- **빨간 버튼**을 눌러 **고객지원** 메뉴를 엽니다.
- **초록 버튼**을 눌러 **FAQ** 메뉴를 엽니다.



고객지원
고객지원 기능을 사용합니다.

- 소프트웨어 업데이트
- 영상 테스트
- 음성 테스트
- 제품/서비스 정보
- 사용설명서

FAQ
TV시청 시 자주하는 질문에 대한 답변을 확인할 수 있습니다. 또한 바로가기 버튼을 이용하여 관련 메뉴로 즉시 이동 및 설정이 가능합니다.

사용설명서 사용하기

사용설명서 열기

메뉴에서 사용하기

- 1 **설정메뉴**를 눌러 메인 메뉴를 엽니다.
- 2 **빨간 버튼**을 눌러 **고객지원** 메뉴를 엽니다.
- 3 **탐색 버튼**을 눌러 **사용설명서**로 이동한 다음 **확인**을 누릅니다.
- 4 **탐색 버튼**을 눌러 원하는 항목으로 이동한 다음 **확인**을 누릅니다.
- 5 완료 후 **나가기**를 누릅니다.
이전 메뉴로 돌아가려면 **←(이전)**을 누릅니다.



- 1 원하는 항목을 선택하세요.
- 2 원하는 기능을 선택하세요. 리모컨의 ^/∨ 버튼으로 페이지를 이동할 수 있습니다.
- 3 원하는 기능을 검색할 수 있습니다.

리모컨에서 사용하기

- 1 **2 (사용설명서)**를 눌러 사용 설명서 메뉴를 엽니다.



- 2 **탐색 버튼**을 눌러 원하는 항목으로 이동한 다음 **확인**을 누릅니다.
- 3 완료 후 **나가기**를 누릅니다.
이전 메뉴로 돌아가려면 **←(이전)**을 누릅니다.

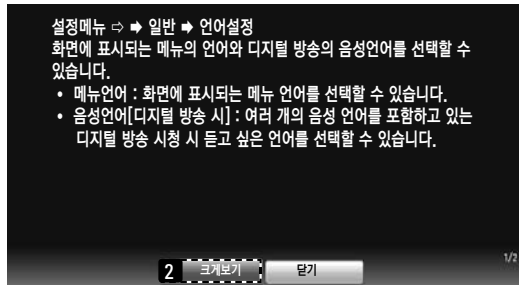
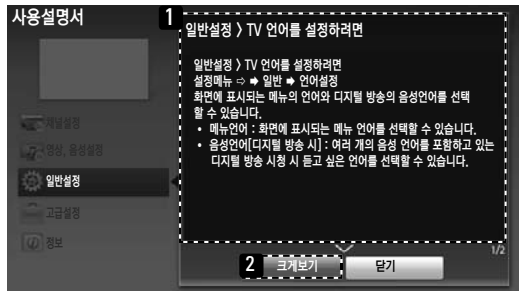

- 1 선택한 메뉴의 설명이 나타납니다.
리모컨의 ^/∨ 버튼으로 페이지를 이동할 수 있습니다.
- 2 설명서를 확대해서 볼 수 있습니다. 작게보기를 선택하면 확대되기 전으로 돌아옵니다.

유지 및 보수

최고의 성능을 유지하고 제품 수명을 늘리려면 TV를 정기적으로 청소합니다.



주의

- 전원을 껐는지 확인하고 전원 코드 및 다른 모든 케이블을 분리합니다.
- 장시간 TV를 사용하지 않고 방치할 경우에는 번개 및 전원 서지로 인한 손상을 피하기 위해 콘센트에서 전원 코드를 분리합니다.

화면 및 프레임

먼지를 제거하려면 부드러운 마른 천으로 표면을 닦아줍니다. 심한 오염을 제거하려면 부드러운 천을 깨끗한 물이나 희석된 중성 세제에 적셔 표면을 닦아줍니다. 그런 후 깨끗한 마른 천으로 바로 닦아냅니다.



주의

- 손톱이나 날카로운 물체로 표면을 누르거나 문지르거나 치지 마십시오. 화면이 긁히거나 이미지가 왜곡되어 보일 수 있습니다.
- 왁스, 벤젠, 알코올, 시너, 살충제, 공기 청정제, 윤활제와 같은 화학 물질은 화면 마감 부분에 손상을 주어 변색의 우려가 있으므로 사용하지 마십시오.

캐비닛 및 스탠드

먼지를 제거하려면 부드러운 마른 천으로 캐비닛을 닦아줍니다. 심한 오염을 제거하려면 부드러운 천을 깨끗한 물이나 소량의 중성 세제가 들어 있는 물에 적셔 캐비닛을 닦아줍니다.



주의

- 표면에 액체를 뿌리지 마십시오. TV에 물이 침투하면 화재, 감전 또는 고장을 유발할 수 있습니다.
- 화학 물질은 표면을 부식시킬 수 있으므로 사용하지 마십시오.

전원 코드

전원 코드에 쌓여 있는 먼지나 이물질을 정기적으로 제거하십시오.

TV 화면의 “이미지 번” 또는 “잔상” 방지

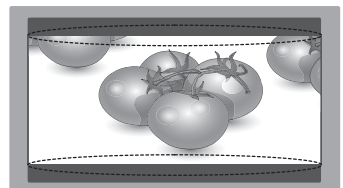
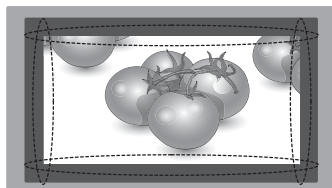
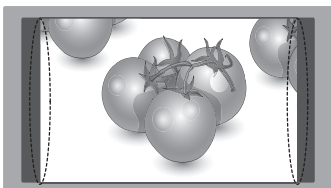

- 정지된 영상을 장시간 동안 재생하면 TV 화면에 잔상이 남거나 영구 손상될 수 있습니다. 이를 "이미지 번" 또는 "번인"이라 하며 품질 보증이 적용되지 않습니다.
- TV 화면 크기가 장시간 동안 4:3으로 설정되어 있으면, 이미지가 출력되지 않는 가장자리에 이미지 번이 일어날 수 있습니다.

고장신고 전 확인 사항

제품 사용 중 아래의 증상이 나타나면 다시 한번 확인 해 주세요. 고장이 아닐 수 있습니다.

이러한 증상이 있습니까?	이럴 땐 사용 중지
<ul style="list-style-type: none"> • 제품을 켜도 화면이나 소리가 나오지 않아요. • 연기 또는 타는 냄새가 나요. • 내부로 물이나 이물질이 들어가 있어요. • 화면이 잘려서 나와요. • 내부에서 이상한 소리(지직, 파박 등)가 주기적으로 나요. • 제품을 꺼도 화면이나 소리가 계속 나와요. • 그 밖의 이상이나 고장이 있어요. 	<ul style="list-style-type: none"> • 안전을 위해 전원 스위치를 끄고 콘센트에서 플러그를 뽑아주세요. • 구입처 또는 서비스센터로 연락하여 점검을 받습니다. • 절대 소비자의 임의로 수리를 하지마세요.

조정이상

증상	확인
화면이 켜지지 않아요.	<ul style="list-style-type: none"> • 정전은 아닌지, 전원코드가 콘센트에 바르게 연결되어 있는지 확인하세요. • 대기 표시등이 꺼져있는지 확인 하세요. • 절전모드의 화면끄기 모드인 경우 리모컨의 아무키나 누르면 절전모드가 해제 되면서 화면이 나타납니다. • 마우스를 움직여 보거나 키보드의 아무키를 누르면 화면이 나타납니다.
PC 사용 시 케이블 확인 메시지가 떠요.	<ul style="list-style-type: none"> • PC와 제품을 연결하는 신호 케이블이 연결되어 있지 않거나 빠져 있을 때 생기는 현상이므로 신호 입력 케이블을 확인 후 재 연결하세요.
PC사용시 이 모드는 지원하지 않습니다. 메시지가 떠요.	<ul style="list-style-type: none"> • PC(비디오 카드)에서 전송되는 신호가 제품의 수평 또는 수직 주파수 범위를 벗어나서 생기는 현상입니다. 공장 지원 주파수의 권장해상도로 주파수 범위를 재 설정 하세요.
제품을 연결한 후 [알수 없는 장치]라는 메시지가 떠요.	<ul style="list-style-type: none"> • 함께 제공된 드라이버를 설치하거나 LG전자 인터넷 홈페이지 www.lg.com를 이용하여 드라이버를 설치하세요 • 비디오 카드 사용 설명서를 참조하여 PLUG & PLAY 기능을 모두 지원하는지 확인 하세요.
PC 사용시 화면 위치가 이상해요.	<ul style="list-style-type: none"> • RGB 아날로그 신호일 경우 리모컨의 자동조정 버튼을 누르면 자동으로 현 모드에 맞는 최상의 화면 상태로 조정됩니다. • 비디오 카드의 해상도나 주파수가 제품에서 사용 가능한 범위내에 설정되어 있는지 확인해 보고, [제어판] -> [디스플레이] -> [설정]에서 권장 해상도로 다시 설정하세요.
리모컨이 동작되지 않아요.	<ul style="list-style-type: none"> • 리모컨과 제품 사이 장애물이 있는지 확인하세요. • 건전지가 극성에 맞게 올바르게 되어 있는지 확인하세요. • 건전지의 수명이 다 된 경우 건전지 2개 모두를 새것으로 교환하세요. • 전자식 안정기를 적용한 전등(3파장 램프)이 설치된 장소에서는 오작동 우려가 있으니 주의하시기 바랍니다.
TV 사용시 화면이 나오지 않아요.	<ul style="list-style-type: none"> • TV/PC 전환키를 이용하여 TV로 선택되어 있는지 확인해 주세요.
PC 사용시 소리가 나오지 않아요.	<ul style="list-style-type: none"> • PC와 모니터 사이에 오디오 케이블을 연결 했는지 확인해 주세요.

화면이상

증상	확인
전원이 켜져있고 대기표시등이 꺼져있는 상태에서 화면이 매우 어둡게 보여요.	<ul style="list-style-type: none"> • 밝기, 명암, 백라이트를 조정하세요
15핀 D-sub(RGB-PC)아날로그 신호일 경우 화면에 수직의 가는 선, 수평노이즈(NOISE)가 보이거나, 문자가 흐려 보여요.	<ul style="list-style-type: none"> • 리모컨의 자동조정 버튼을 누르거나 [영상] 메뉴상의 [화면조정(RGB-PC)]를 이용하세요.
화면 색상이 변색(16컬러) 되어 나와요.	<ul style="list-style-type: none"> • [제어판] → [디스플레이] → [설정] → [색상표] 에서 색상수를 24비트 (트루컬러) 이상으로 설정하세요.
화면색상이 불안정하거나 단색으로 보여요.	<ul style="list-style-type: none"> • 신호입력 케이블의 연결상태를 확인하여 바르게 연결하세요. 또는 PC의 비디오카드를 다시 끼워주세요.
화면에 반점이 보여요.	<ul style="list-style-type: none"> • 사용 중 화면에 몇 개의 화소반점(빨강, 파랑, 녹색, 흰색, 검정색)이 보일수 있습니다. 이는 LCD의 특성상 보일수 있는 현상입니다. 제품의 성능과는 무관하며 고장이 아닙니다.
전원을 꺼도 화면에 잔상이 남아요.	<ul style="list-style-type: none"> • 고정된 특정 화면만을 장시간 사용하면 LCD의 화소가 빨리 손상되기 쉬우므로 제품을 오래 사용하기 위해서는 화면 보호기(Screen saver)를 사용하세요.
전원을 켜 후, 화면이 늦게 나와요.	<ul style="list-style-type: none"> • 본 증상은 전원을 켤 때 발생할 수 있는 화면의 잡음을 보이지 않게 하기 위하여 잠시동안 영상소거 처리를 하기 때문에 발생하는 것으로 불량이 아닙니다.
순간적으로 화면상에 수직, 수평선과 그물무늬가 나타나며 흔들려요.	<ul style="list-style-type: none"> • 고주파의 전기기구나 다른 TV 전파 등 강력한 전파방해를 받아서 생기는 경우가 있으므로 무선전화기, 헤어드라이어, 전기드릴 등의 사용을 중단해 주세요.
입력신호가 없을때 전원이 자동으로 꺼져요.	<ul style="list-style-type: none"> • 본 증상은 절전을 위한 기능으로 입력신호가 15분동안 없을 경우 자동으로 전원을 끕니다. 고장이 아닙니다.
전 채널 또는 특정 채널의 화면이 겹쳐 보이거나 줄무늬가 나와요.	<ul style="list-style-type: none"> • 안테나 방향을 방송국이 있는 쪽으로 돌려 조정하거나 안테나 연결방법을 참고하여 바르게 연결하세요.
디지털 방송에서 화면이 멈추거나 깨져 나와요.	<ul style="list-style-type: none"> • 신호가 약하거나 수신이 불안정할 때 나타나는 현상으로 안테나 방향을 조정하거나 또는 케이블 접점을 확인하세요. • [설정메뉴] 버튼을 눌러 [채널 → 수동채널]에서 신호세기가 보통 이하인 경우, 방송국 또는 관리사무소에 연락하여 신호점검을 받으세요.
유선/케이블에 연결되어 있는데 디지털 방송이 나오지 않아요.	<ul style="list-style-type: none"> • 해당 유선/케이블사에 가입 상품을 확인 및 신호점검을 받으세요. (상품에 따라 디지털 방송이 지원되지 않습니다.)
HDMI 연결시 화면이 나오지 않거나 영상이 깨끗하지 않아요.	<ul style="list-style-type: none"> • HDMI 케이블이 규격을 만족하는지 확인하세요. HDMI 케이블이 정품이 아닌 경우 화면이 깜박이거나 화면이 나오지 않을 수 있습니다.
USB 연결시 동작이 되지 않아요.	<ul style="list-style-type: none"> • USB 케이블 버전 2.0 이상인지 확인하세요.

소리가상

증상	확인
소리가 나오지 않아요.	<ul style="list-style-type: none"> 오디오 케이블이 바르게 연결되어 있는지 확인하세요. 음량을 조정하세요. 사운드 설정이 바르게 선택 되어 있는지 확인 하세요. 리모컨의 '조용히' 메뉴가 선택되어 있는지 확인하세요. (리모컨의 '조용히' 버튼을 다시 누르면 해제 됩니다.) [음성] 메뉴의 [TV 스피커]가 켜짐인지 확인하세요. HDMI입력에서 소리가 비정상적이거나 나오지 않을 경우 연결된 외부 장비의 오디오 포맷을 확인 하세요. HDMI 오디오 지원 포맷 : Dolby Digital, PCM
소리가 너무 작아요.	<ul style="list-style-type: none"> 음량을 조정하세요.
아날로그 방송에서 스테레오 상태가 깨끗하지 않거나, 한쪽 스피커에서 소리가 나지 않아요.	<ul style="list-style-type: none"> 수신상태가 불량한 난청지역(신호가 불안정한 지역)이나 음성다중 방송이 불안할 때, 간편설정 버튼을 눌러 [음성다중]에서 [모노]를 선택하여 사용하세요. [음성] 메뉴의 [음균형]을 선택 후 바르게 조정해 주세요.
TV 소리와 입모양이 다르거나 음성이 가끔씩 끊어져요.	<ul style="list-style-type: none"> 특정 채널에서만 발생하는 경우, 각 방송사의 송출 신호에 의해 생기는 현상으로 해당 방송사(유선/케이블)에 점검받으세요.
채널 변경시 음량 차이가 나요.	<ul style="list-style-type: none"> 각 방송사 송출 출력에 따라 음량차가 있습니다. 설정메뉴 버튼을 눌러 [음성] 화면에서 [자동음량]을 선택한 후 [켜짐]으로 설정하세요.
특정 방송에서 소리가 안 나오거나 배경음만 나옵니다. (방송국에서 수출용으로 만든 프로그램 제작물의 경우)	<ul style="list-style-type: none"> 설정메뉴 버튼을 눌러 [일반] 화면에서 [오디오언어]를 [한국어]로 설정하세요.
HDMI/USB로 연결시 소리가 나지 않아요.	<ul style="list-style-type: none"> 고속 HDMI® 케이블 인지 확인하세요. USB 케이블 버전이 2.0 이상인지 확인하세요. 정상적인 음악파일(*mp3)을 사용하세요.
HDMI 케이블로 PC 연결시 소리가 나지 않아요.	<ul style="list-style-type: none"> 비디오 카드사에 문의하여 HDMI 음성 출력을 확인하세요. (DVI 포맷으로 만들어진 비디오 카드는 음성 케이블을 별도로 연결해야 합니다.)

제품 규격

액정 화면	스크린 형태	686 mm 와이드 IPS(In-Plane Switching technology) 패널 가시 화면 대각선 크기 : 686 mm
	픽셀 피치 (Pixel Pitch)	0.3114 mm (H) x 0.3114 mm (V)
영상 신호	최대 해상도	1920 × 1080 @ 60 Hz
	권장 해상도	1920 × 1080 @ 60 Hz
	수평 주파수	30 kHz 에서 83 kHz
	수직 주파수	56 Hz 에서 75 Hz
	동기 형태	분리형 (Separate Sync), 디지털
입력 단자		TV, D-Sub 아날로그, PC 오디오 입력, 컴포넌트, CVBS, HDMI*2, USB
전원	정격 전압	19 V --- 2.0 A
	소비 전력	켜짐 모드: 34 W (typ.) 꺼짐 모드 ≤ 0.5 W
AC/DC 어댑터 (Adapter)		제조업체: LITE-ON, 모델 PA-1650-64 제조업체: LG Innotek , 모델 PSAB-L101A
경사	경사 각도	-5° 에서 20°
치수 (폭 x 깊이 x 높이) / 무게	스탠드 포함	
	622.3 mm x 167.7 mm x 449.0 mm 5.9 kg	
	스탠드 미포함	
	622.3 mm x 47.4 mm x 379.9 mm 5.0 kg	
환경 조건	동작 조건	10 °C 에서 35 °C 20 % R.H. 에서 80 % R.H.
	보관 조건	-10 °C 에서 60 °C 5 % R.H. 에서 90 % R.H.

제품 규격 내용은 제품의 개선을 위해 예고 없이 변경될 수 있습니다.

RGB (PC)/HDMI (PC) 지원모드

해상도	수평 주파수(kHz)	수직 주파수(Hz)
720 x 400	31.468	70.080
640 x 480	31.469	59.940
640 x 480	37.500	75.000
800 x 600	37.879	60.317
800 x 600	46.875	75.000
1024 x 768	48.363	60.004
1024 x 768	60.023	75.029
1152 x 864	67.500	75.000
1280 x 720	45.000	60.000
1280 x 800	49.702	59.810
1280 x 1024	63.981	60.020
1280 x 1024	79.976	75.025
1400 x 1050	65.317	59.978
1440 x 900	55.935	59.887
1600 x 900	60.000	60.000
1680 x 1050	64.674	59.883
1680 x 1050	65.290	59.954
1920 x 1080	67.500	60.000

HDMI (DTV) 지원모드

해상도	수평 주파수(kHz)	수직 주파수(Hz)
720 x 480	31.469 31.500	59.940 60.000
720 x 576	31.250	50.000
1280 x 720	37.500	50.000
1280 x 720	44.960 45.000	59.940 60.000
1920 x 1080	33.720 33.750	59.940 60.000
1920 x 1080	28.125	50.000
1920 x 1080	27.000	24.000
1920 x 1080	33.750	30.000
1920 x 1080	56.250	50.000
1920 x 1080	67.430 67.500	59.940 60.000

컴포넌트 포트 연결 정보

TV의 컴포넌트 포트	Y	P _B	P _R
DVD 플레이어의 영상 출력 포트	Y	P _B	P _R
	Y	B-Y	R-Y
	Y	Cb	Cr
	Y	Pb	Pr

컴포넌트 지원모드

해상도	수평 주파수(kHz)	수직 주파수(Hz)
720 x 480	15.730	59.940
720 x 480	15.750	60.000
720 x 576	15.625	50.000
720 x 480	31.470	59.940
720 x 480	31.500	60.000
720 x 576	31.250	50.000
1280 x 720	44.960	59.940
1280 x 720	45.000	60.000
1280 x 720	37.500	50.000
1920 x 1080	33.720	59.940
1920 x 1080	33.750	60.000
1920 x 1080	28.125	50.000
1920 x 1080	56.250	50.000
1920 x 1080	67.432	59.940
1920 x 1080	67.500	60.000

! 참고

- 장시간 동안 TV 화면에 고정된 이미지가 남지 않도록 합니다. 고정된 이미지는 화면에 영구 잔상을 남길 수 있습니다. 가능한 경우 화면 보호기를 사용하십시오.
- PC 모드의 해상도, 세로 패턴, 명암 또는 밝기와 관련된 간섭이 발생할 수 있습니다. PC 모드를 다른 해상도로 변경하거나 재생률을 다른 비율로 변경하거나 그림이 선명해질 때까지 메뉴에서 밝기와 명암을 조정합니다. PC 그래픽 카드의 재생률을 바꿀 수 없으면 PC 그래픽 카드를 교체하거나 PC 그래픽 카드 제조업체에 문의하십시오.
- 동기신호 형태는 수평, 수직 분리형을 지원합니다.
- PC의 RGB 출력 포트와 TV의 RGB(PC) IN 포트 또는 PC의 HDMI 출력 포트와 TV의 HDMI/DVI IN 포트를 신호 케이블로 연결합니다.
- PC와 TV의 오디오 입력 장치를 오디오 케이블로 연결합니다.
- 사운드 카드를 사용하는 경우에는 필요에 맞게 PC 사운드를 조정합니다.
- PC의 그래픽 카드가 아날로그 및 디지털 RGB를 동시에 출력하지 않을 경우 RGB 또는 HDMI/DVI IN 중 하나만 연결하여 PC 출력을 TV에 표시합니다.
- HDMI-DVI 케이블을 사용하는 경우에는 비디오 카드에 따라 DOS 모드가 제대로 작동하지 않을 수 있습니다.
- 너무 긴 RGB-PC 케이블을 사용하는 경우에는 화면에 간섭 현상이 나타날 수 있습니다. 최상의 영상 품질을 위해 5m 이하의 케이블을 사용하는 것이 좋습니다.



이 기기는 가정용 (B급) 전자파적합기기로서 주로 가정에서 사용하는 것을 목적으로 하며, 모든 지역에서 사용할 수 있습니다.

사용 설명서를 읽고 난 후 사용하는 사람이 언제나 볼 수 있는 장소에 필히 보관하세요.

제품에 붙어있는 라벨에는 서비스 받을 때 필요한 정보가 들어 있으니 참고하세요.

모델 _____

시리얼 번호 _____

본 제품에 탑재된 GPL, LGPL, MPL 및 그 외 오픈소스 라이선스 하에 개발된 소스 코드를 얻으려면, <http://opensource.lge.com> 를 방문하십시오.

소스 코드를 비롯하여 해당하는 모든 라이선스의 내용 및 저작권 표시, 보증 책임이 없다는 표시를 다운로드 할 수 있습니다.

본 제품을 구매하신 후 3년 내에 opensource@lge.com로 e-mail을 보내 본 제품에 탑재된 소프트웨어의 오픈 소스 코드를 요청하실 경우, 매체 비용, 운반비 등 제공에 필요한 최소한의 비용을 받고 CD-ROM에 담아 제공해 드립니다.